

iReg-5150GPS

Видеорегистратор



Наименование: Пролоджи айРег-5150 Джи Пи Эс

Страна-производитель: Китай

Основное предназначение товара:

цифровой видеорегистратор

Срок службы: 2 года

Изготовитель: СХТ Групп АГ

Юридический адрес изготовителя:

ЕБС Бизнес Форум, Баарерштрассе 135,

СХ-6301 Зуг, Швейцария

Руководство пользователя

PROLOGY

www.prology.ru



Manufactured by SHT Group AG
EBC Business Forum, Baarerstrasse 135,
CH-6301 Zug, Switzerland

Назначение устройства	2
Функции устройства	3
Комплект поставки	3
Рекомендации по эксплуатации и меры предосторожности	4
Встроенный аккумулятор	5
Внешний вид устройства и элементы управления	6
Задняя панель	6
Передняя панель	7
Левая, правая боковые и нижняя панели	7
Установка устройства	8
Использование автомобильного адаптера	8
Начало работы с устройством	9
Включение и выключение устройства	9
Режим зарядки аккумулятора	9
Подключение к ПК	9
Главное меню	10
Режим видеозаписи	10
Режим фотосъемки	11
Режим просмотра видеозаписей/фотоснимков	11
Просмотр видеозаписей	11
Просмотр фотоснимков	13
Настройки	13
Настройка параметров видеозаписи	13
Настройка параметров фотосъемки	14
Общие настройки	15
Использование внешнего дополнительного монитора	16
Технические характеристики	16
Технические допуски на возможные незначительные дефекты изображения	17
Эксплуатация устройства, неисправности и их устранение	18
Перезагрузка системы	18
Возможные неисправности и методы их устранения	18
Для безопасного управления автомобилем	19
Хранение, транспортирование, ресурс, утилизация	19
Гарантии поставщика	20
Расшифровка даты выпуска устройства, указанной в серийном номере	20

Руководство пользователя определяет порядок установки и эксплуатации видеорегистратора (далее устройства) в автомобиле с напряжением бортовой сети 12 В.

Самостоятельное вскрытие устройства, механические повреждения и нарушение правил эксплуатации могут привести к его неисправностям и лишению права на гарантийное обслуживание.

При покупке устройства требуйте проверки его работоспособности. Убедитесь, что в гарантийном талоне на устройство поставлен штамп магазина, разборчивая подпись и дата продажи.

В связи с постоянной работой по совершенствованию устройства, повышающей его надёжность и улучшающей эксплуатационные характеристики, в конструкцию и меню управления могут быть внесены изменения, не отражённые в настоящем Руководстве.

Прежде чем включить устройство, внимательно ознакомьтесь с настоящим Руководством пользователя.

Назначение устройства

Устройство PROLOGY iReg-5150GPS предназначено для установки в большинство существующих автомобилей и записи на карту памяти microSD звука и видеоизображения дорожной ситуации перед автомобилем. Устройство обеспечивает:

- просмотр записываемого видеоизображения на внешнем мониторе/телевизоре (не входит в комплект);
- привязку траектории движения автомобиля к видеоизображению посредством встроенного модуля GPS и последующий просмотр маршрута автомобиля на карте Google Map при воспроизведении видеозаписи через программное обеспечение, входящее в комплект поставки;
- автоматическое включение видеозаписи после включения устройства при подключённом питании от прикуривателя автомобиля;
- автоматическую защиту файла видеозаписи при наступлении события (столкновения, вращения, резкого ускорения и торможения);
- видеозапись в циклическом режиме: когда свободное место на карте памяти microSD заканчивается, новые файлы видеозаписей сохраняются вместо самых старых;
- запись звука в салоне автомобиля со встроенного микрофона;
- снабжение каждой видеозаписи информацией о дате записи.

Функции устройства

- Видеоразрешение 1920×1080
- Встроенный приёмник системы глобальной навигации GPS
- Улучшенная цветовая передача в режиме ночной съёмки
- Максимальный угол обзора 80°*
- Встроенная цветная видеокамера 2 Мпикс
- Цветной ЖК-экран размером 54 мм (2,1")
- Поддержка карт памяти SDHC объёмом до 32 Гб
- Встроенный микрофон
- Датчик ускорения
- Мультимедийный интерфейс HDMI 1080i
- Интерфейс mini-USB 2.0
- Аудио/ видеовыход mini-Jack
- Встроенный аккумулятор
- Автоматическое включение записи

* – угол обзора 80° (по диагонали) соответствует разрешению 1080p.

Комплект поставки

Устройство PROLOGY iReg-5150GPS	1 шт.
Кронштейн	1 шт.
Автомобильный адаптер 12-24 В DC Input/5 В Output для подключения к разъёму прикуривателя	1 шт.
USB-кабель	1 шт.
CD-диск с программным обеспечением	1 шт.
Настоящее Руководство пользователя	1 шт.
Индивидуальная потребительская тара	1 комплект

Данное изделие является технически сложным товаром в соответствии с постановлением Правительства Российской Федерации от 10 ноября 2011 г. № 924 «Об утверждении перечня технически сложных товаров», в отношении которого требования потребителя об их замене подлежат удовлетворению в случаях, предусмотренных Законом РФ «О защите прав потребителей».

Монтаж и эксплуатация данного сложного электронного устройства должны осуществляться в соответствии с настоящим Руководством. Эксплуатация устройства, подключение и настройка изложены в данном Руководстве и могут быть произведены потребителем в полном объеме самостоятельно.

Для питания устройства при его эксплуатации в автомобиле может использоваться только источник питания с напряжением 12-24 В постоянного тока; отрицательная клемма аккумуляторной батареи должна быть соединена с «массой».

Перед установкой устройства, пожалуйста, полностью прочитайте данное Руководство.

Не пытайтесь в случае поломки открыть корпус устройства и отремонтировать его самостоятельно. Если устройство не работает правильно, обратитесь к разделу «Эксплуатация устройства, неисправности и их устранение» (стр. 18). Ошибки, допущенные при установке и эксплуатации устройства, могут быть приняты за его неисправность. Если неисправность не устранена, обратитесь в сервисный центр. Адрес и телефон авторизованного сервисного центра в Вашем городе Вы можете узнать на официальном сайте Prology: <http://prology.ru/support>

При мойке автомобиля следите, чтобы внутрь устройства не попала вода, так как это может привести к его повреждению. Недопустимо попадание жидкостей в устройство, т.к. это может привести к выходу устройства из строя.

После эксплуатации автомобиля в летний период на открытом воздухе необходимо пылесосить салон в целях сбора остатков насекомых и предотвращения попадания их внутрь устройства. Попадание внутрь устройства насекомых **НЕДОПУСТИМО**.

Избегайте длительного воздействия на устройство пыли и повышенной влажности.

При попадании в устройство жидкости и/или посторонних предметов немедленно отключите питание.

Перед очисткой корпуса питания устройства должно быть отключено. Используйте для очистки слегка влажную мягкую безворсовую ткань. Запрещается использовать для этой цели какие-либо моющие или чистящие жидкости.

Держите в чистоте объектив камеры устройства. Для удаления пыли и пятен с объектива пользуйтесь имеющимися в продаже специальными грушами или карандашами для чистки объективов.

Слишком темная тонировка ветрового стекла в месте установки устройства может привести к снижению/ухудшению качества изображения.

При серьезной аварии питания устройства может прекратиться. В этом случае запись будет остановлена.

Устройство должно быть установлено в проветриваемом или вентилируемом месте, недоступном для попадания прямых солнечных лучей, таким образом, чтобы оно не перекрывало обзор дорожного движения.

Не извлекайте microSD-карту из слота устройства при подключённом питании.

Не устанавливайте устройство вблизи ламп внутрисалонного освещения во

избежание снижения/ухудшения качества изображения.

При резком изменении внешнего освещения (например въезд или выезд из темного тоннеля в солнечную погоду) качество записи на несколько секунд ухудшается. Это не является неисправностью устройства.

Не подвергайте устройство сильным ударам.

Избегайте воздействия высоких температур и механических воздействий на кабель питания и USB-кабель устройства.

При резких перепадах температуры окружающего воздуха возможно появление конденсата внутри устройства. В этом случае необходимо отключить питание устройства и дождаться полного исчезновения конденсата.

При возникновении неисправностей в работе устройства не пытайтесь устранить их самостоятельно. Обратитесь в сертифицированный сервисный центр.

Производитель не несёт ответственность:

- за ошибки, допущенные при эксплуатации устройства и приведшие к его выходу из строя;
- ущерб, прямо или косвенно причинённый в процессе эксплуатации устройства его владельцем, третьим лицам и/или их имуществу и недвижимости.

Встроенный аккумулятор

Никогда не разбирайте устройство, не подвергайте его сильному нагреванию и не кладите его в воду, так как это может привести к нагреванию встроенного аккумулятора с большим выделением тепла.

Когда ресурс аккумулятора израсходован, он должен быть утилизирован в соответствии с местными законами.

Запрещается разбирать устройство для замены встроенного аккумулятора. Для замены аккумулятора обращайтесь в сертифицированный сервисный центр.

Особенности использования системы GPS

Точность определения координат с использованием GPS (Global Positioning System – глобальная система позиционирования) составляет около 15 метров. Причём высотные здания, деревья вдоль дорог, движение в тоннеле создают так называемую радиотень и снижают точность до 100 метров и более.

После включения устройства может потребоваться несколько минут для того, чтобы получить сигнал с GPS-спутников и определить текущее местоположение.

Во время работы устройства не используйте приборы, работающие в частотном диапазоне, близком к диапазону GPS, во избежание снижения точности определения координат местоположения.

Ниже указаны причины, по которым отображение координат может быть совсем точным или отсутствовать:

- дорога имеет очень крутые повороты;
- сильная облачность, туман, дождь;
- тонировка ветрового стекла над местом крепления устройства;
- устройство установлено слишком высоко и находится непосредственно под потолком салона автомобиля;
- дорога, идущая в гору, имеет много поворотов;
- автомобиль разворачивается на ограниченном пространстве;
- автомобиль движется среди высоких зданий или по заснеженной местности.

Задняя панель

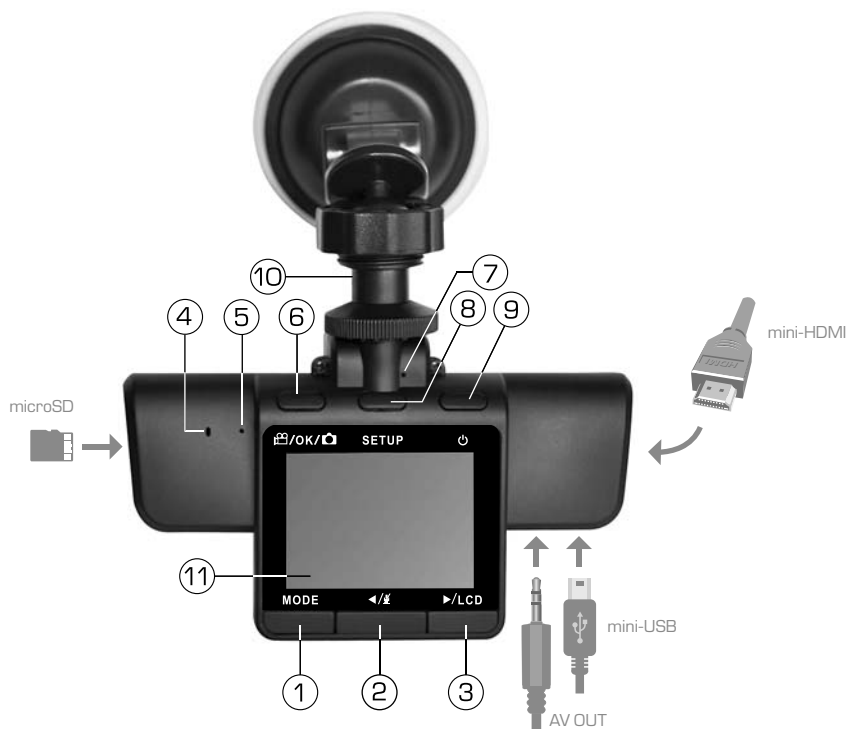

1. Кнопка вызова главного меню **MODE**.
2. Кнопка перемещения курсора в меню вверх/влево и отключения/включения звука ◀/🔊.
3. Кнопка перемещения курсора в меню вниз/вправо и отключения/включения изображения на экране ▶/LCD.
4. Встроенный микрофон.
5. Кнопка перезагрузки системы.
6. Кнопка включения видеозаписи/спуска затвора фотокамеры, подтверждения выбора 📷/OK/📷.
7. Индикатор питания.
8. Кнопка установки/изменения параметров **SETUP**.
9. Кнопка включения/выключения устройства (нажатие с удерживанием) ⏻.
10. Кронштейн для крепления.
11. ЖК-дисплей.

Светло-серым цветом на рисунке показаны возможные подключения к устройству. Разъёмы для этих подключений показаны на рисунке на стр. 7, внизу.

Передняя панель



1. Встроенный динамик.
2. Объектив камеры.

Левая, правая и нижняя панель

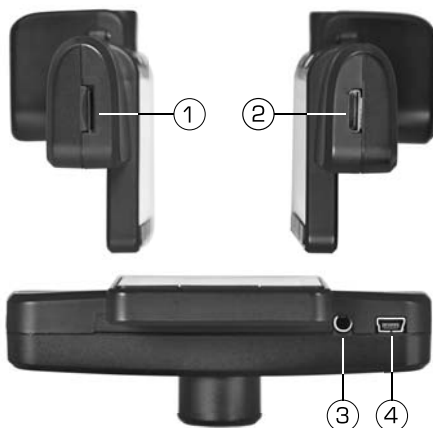

1. Слот для подключения карт памяти microSD.
2. Разъём выхода mini-HDMI.
3. Аудио/видеовыход mini-jack 3,5 мм.
4. Разъём для подключения кабеля mini-USB.

Установка устройства

Устройство поставляется с кронштейном и автомобильным адаптером для установки в автомобиле.

ВНИМАНИЕ!

Выберите в автомобиле подходящее место для установки устройства. Никогда не устанавливайте его в тех местах, где оно может перекрыть обзор водителю. Рекомендуется устанавливать устройство на лобовом стекле внутри салона автомобиля на уровне или чуть ниже зеркала заднего вида.

1. Протрите поверхность стекла в том месте, где будет установлен кронштейн, мягкой тканью с использованием чистящего средства.
2. Вставьте карту памяти microSD в слот устройства (1) (стр. 7, рис. внизу) контактами вперед, как показано на рисунке справа.

Примечание. Карта памяти microSD в комплект поставки не входит.

3. Закрепите кронштейн на устройстве с помощью винта и крепёжной гайки (рис. справа).
4. Удалите защитную пленку с присоски кронштейна.
5. Установите кронштейн на лобовом стекле, подняв рычажок фиксатора присоски и плотно прижав присоску кронштейна к стеклу автомобиля (рис. справа).
6. Опустите рычажок фиксатора присоски.
7. Плотно затяните фиксирующий винт на кронштейне, избегая чрезмерных усилий.
8. Выберите угол наклона устройства для получения оптимального изображения.

Для снятия кронштейна поднимите рычажок фиксатора присоски. Затем потяните за язычок присоски и снимите кронштейн с места установки.

Примечания.

- Перепады температуры и влажности могут вызвать отсоединение присоски от стекла.
- Чтобы исключить возможность хищения устройства, не оставляйте его в автомобиле на ночь или когда долго оставляете автомобиль на стоянке.

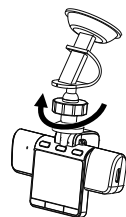
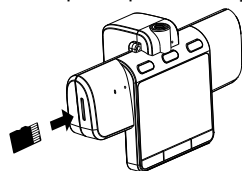

Использование автомобильного адаптера

Устройство снабжено автомобильным адаптером для зарядки аккумулятора и питания устройства при эксплуатации в автомобиле.

1. Подключите автомобильный адаптер к USB-разъёму устройства.
2. Подключите адаптер к гнезду прикуривателя автомобиля (рис. справа).
3. Устройство автоматически включится, а светодиодный индикатор на корпусе адаптера, светящийся красным цветом, будет сигнализировать о подключении к источнику питания.

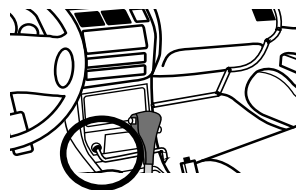

Включение и выключение устройства

Используйте автомобильный адаптер для подключения устройства к гнезду прикуривателя.

После подключения к прикуривателю устройство включится. На экране появится логотип «Prology». Затем устройство войдёт в режим видеозаписи и автоматически начнёт видеозапись.

Устройство может работать от встроенного аккумулятора. Для этого нажмите кнопку  (9) (стр. 6) на задней панели устройства. На экране появится логотип «Prology». Затем включится режим видеозаписи в состоянии ожидания.

Для выключения устройства нажмите и удерживайте кнопку  не менее 3 секунд.

Режим зарядки аккумулятора

ВНИМАНИЕ!

Встроенный аккумулятор предназначен для завершения последней записи при отключении внешнего питания. При использовании регистратора без внешнего питания, длительность записи составляет около 10 минут (зависит от степени зарядки аккумулятора и его качественного состояния).

Подключите кабель mini-USB к устройству, а затем к персональному компьютеру или прикуривателю автомобиля.

Во время работы от прикуривателя или ПК происходит зарядка встроенного аккумулятора. Время зарядки полностью разряженного аккумулятора – около 1,5 часов от автомобильного адаптера и от USB-порта ПК. Максимальная ёмкость аккумулятора достигается после 10 циклов «зарядка-разрядка».

В процессе зарядки индикатор питания (7) (стр. 6) светится красным цветом. В рабочем (заряженном) состоянии (при подключённом источнике питания или без него) индикатор питания светится зелёным цветом.

Примечания. Для оптимального использования литиевого аккумулятора следуйте нижеприведённым рекомендациям:

- не заряжайте аккумулятор при высокой температуре окружающей среды;
- нет необходимости полностью разряжать аккумулятор перед подзарядкой, производить подзарядку можно, когда аккумулятор разряжен не полностью;
- если устройство не используется в течение длительного времени, необходимо производить полную зарядку аккумулятора один раз в две недели.

Подключение к ПК

При подключении к персональному компьютеру (далее ПК) устройство работает как внешний накопитель. Для подключения используйте USB-кабель, входящий в комплект поставки. Подключите его сначала к устройству, а затем к ПК. На экране устройства появится символ USB .

После подключения устройства все операционные системы опознают его автоматически. В папке «Мой компьютер» ПК появится доступный съёмный диск, отображающий содержимое карты microSD устройства.

Использовать данный диск можно так же, как и обычный USB-накопитель для передачи и хранения данных. При отключении устройства от компьютера следуйте стандартной процедуре безопасного отключения внешнего носителя от ПК. Затем отсоедините USB-кабель.

Примечание. Отключайте устройство от компьютера только после завершения передачи данных.

Главное меню

При нажатии кнопки **MODE** (1, стр. 6) на дисплее появляется главное меню:



В главном меню отображены иконки режимов работы устройства:

- Видеозапись – вход в режим видеозаписи;
- Воспроизведение видео – просмотр видеозаписей;
- Фотосъёмка – вход в режим фотосъёмки;
- Выключить экран – отключение изображения на экране с продолжением работы устройства;
- Воспроизведение фото – просмотр фотоснимков;
- Настройки – настройки устройства.





Для включения режима с помощью кнопок **◀/⏏** (2) и **▶/LCD** (3) (стр. 6) выберите иконку режима и нажмите кнопку **📷/OK/📷** (6, стр. 6).

Режим видеозаписи

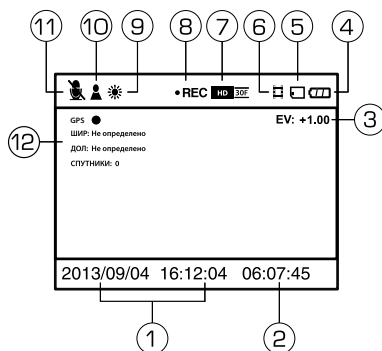
Для входа в режим видеозаписи в главном меню выберите иконку «Видеозапись» и нажмите кнопку **📷/OK/📷** (6, стр. 6).



1. Текущая дата и время.
2. Доступное время для видеозаписи.
3. Значение экспозиции.
4. Заряд аккумулятора.
5. Подключение карты microSD.
6. Режим видеозаписи.
7. Установленный режим видео.
8. Включение видеозаписи.
9. Значение баланса белого.
10. Значение параметра «выбор сцены».
11. Включение/отключение записи звука.
12. Параметры GPS.



Для включения/остановки видеозаписи нажимайте кнопку /OK/. Кнопка /LCD (3) (стр. 6) отключает/включает экран в режиме видеозаписи, при этом сама запись продолжается. Кнопка /M (2) (стр. 6) включает/отключает запись звука при видеозаписи.

Доступное время для видеозаписи (3) зависит от режима видео и качества. Во время записи вместо доступного времени отображается счётчик времени записи.



Настройка параметров режима видеозаписи рассмотрена в разделе «Настройки видео» на стр. 13. Во время видеозаписи можно делать захват видеоизображения, нажимая кнопку **SETUP**. Полученные таким образом изображения доступны для просмотра и управления, как фотоснимки (см. Просмотр фотоснимков, стр. 13). Название таких изображений начинается со слова SNAP.

При однократном нажатии кнопки  (9) (стр. 6) на экран выводятся координаты (широта и долгота) устройства и количество GPS-спутников, а также таблица мощности сигнала спутников. При повторном нажатии кнопки  на экране отображается скорость перемещения устройства (автомобиля).

При отсутствии соединения со спутниками и в процессе получения сигнала параметры GPS (12, рис вверху) даны на экране красным цветом. После установления связи со спутниками и получения от них сигнала цвет меняется на зелёный.

Для выхода в главное меню остановите запись, если она включена, и нажмите кнопку **MODE** (1) (стр. 6).



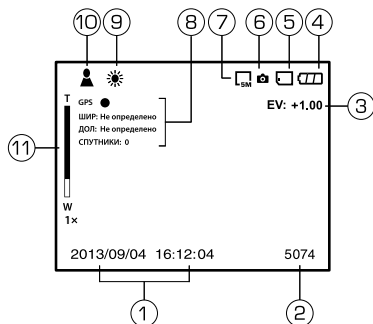

Режим фотосъёмки

Для входа в режим фотосъёмки в главном меню выберите иконку «Фотосъёмка» и нажмите кнопку /OK/ (6, стр. 6). Откроется следующее окно:

1. Текущая дата и время.
2. Количество оставшихся кадров.
3. Значение экспозиции.
4. Заряд аккумулятора.
5. Подключение карты microSD.
6. Режим фотосъёмки.
7. Значение фоторазрешения.
8. Параметры GPS.
9. Значение баланса белого.
10. Значение параметра «выбор сцены».
11. Индикатор масштабирования изображения.



Для получения фотоснимка нажмите кнопку

/OK/. Кнопки /M (2) и /LCD изменяют масштаб изображения. Индикатор изменения масштаба (11) показывает степень увеличения изображения. Количество оставшихся кадров (3) зависит от значений качества и разрешения.

Настройка параметров фотосъёмки рассмотрена в разделе «Настройка параметров фотосъёмки» на стр. 14.

Режим просмотра видеозаписей/фотоснимков

Просмотр видеозаписей

Для входа в режим просмотра видеозаписей в главном меню выберите иконку «Воспр. видео» и нажмите кнопку /OK/ (6, стр. 6).



Для просмотра кнопками ◀/1/2 (2) и ▶/LCD (3) (стр. 6) выберите видеозапись из списка (рис. слева) и нажмите кнопку /OK/.

На экране появится окно просмотра видеозаписи (рис. справа). Нажмите кнопку /OK/ для воспроизведения/остановки записи. В правом нижнем углу экрана показана продолжительность видеозаписи/текущее время просмотра. В левом – название видеофайла. Вверху слева отображается текущее время и дата, а также номер видеофайла/количество видеофайлов в папке.

Для управления видеозаписями нажмите кнопку **SETUP**. В открывшемся меню доступны три функции:

Громкость. Установите один из пяти уровней громкости.

Удалить. Для удаления видеозаписи/видеозаписей нажмите кнопку **SETUP** (8, стр. 6), выберите в меню «Удалить», далее – «Удалить один» или «Удалить все». Для удаления одной записи выберите «Удалить один» и подтвердите выбор кнопкой /OK/. Далее выберите из списка видеозапись для удаления и нажмите кнопку /OK/. На вопрос «Удалить выбр. файл?» ответьте Да (или Нет для отмены действия). Для удаление всех видеозаписей в папке выберите «Удалить все», далее – «Видеофайл» и подтвердите выбор кнопкой /OK/.

Защитить. Видеофайл/файл изображения защищается от случайного удаления (в списке файлов на его картинке появится изображение замка, рис. вверху слева). Функция защиты работает аналогично функции удаления, предлагая установить/снять защиту одного или всех видеофайлов/файлов изображений.

Если во время видеозаписи нажать кнопку **MODE**, то файл текущей записи станет защищённым. Если нажать кнопку **MODE** ещё раз, не останавливая при этом запись, то защита с файла будет снята. Эти действия сопровождаются соответствующими сообщениями на экране.



Для просмотра видеозаписей на ПК подключите к нему устройство (см. «Подключение к ПК», стр. 9) и запустите программу просмотра видео «GVP», которая вместе с видеокodeками должна быть установлена на ПК с диска CD, идущего в комплекте поставки. Видеофайлы расположены на карте памяти устройства в папке E:\DCIM\100_DSC. Откройте в программе «GVP» нужный видеофайл. При наличии доступа к интернету, в правой части экрана будет показана карта Google Maps с траекторией движения автомобиля (рис. справа).







Для перехода к предыдущей/следующей видеозаписи используйте кнопки ◀/1/2 и ▶/LCD.

Для выхода из режима нажмите кнопку **MODE** (1) (стр. 6).

Просмотр фотоснимков

Для входа в режим просмотра фотоснимков в главном меню выберите иконку «Просм. фото» и нажмите кнопку /OK/ (6, стр. 6).



Кнопками /X (2) и /LCD (3) (стр. 6) выберите фотоснимок из списка (рис. слева) и нажмите кнопку /OK/. На экране появится окно просмотра фотоснимка (рис. справа). В левом верхнем углу отображается название фотоснимка, дата и время съёмки, его номер/количество фотоснимков в папке.

Управление файлами изображений осуществляется аналогично управлению видеофайлами (см. «Просмотр видеозаписей», стр. 11).

Для выхода из режима нажмите кнопку **MODE** (1) (стр. 6).

Настройки

Настройка параметров видеозаписи

В режиме «Видеозапись», нажмите кнопку **SETUP**. Открывшееся меню предложит настройку следующих параметров видеозаписи:

Режим видео. Устанавливает количество кадров в секунду при видеозаписи (FPS). Чем больше FPS, тем более плавно воспроизводится видеозапись.

Значения: FHD 30fps, HD 30fps, HD 60fps, VGA 30fps.

Цикл записи. Настройка позволяет вести видеозапись файлами заданной продолжительности в циклическом порядке, т.е. при заполнении карты microSD новые файлы записываются на место самых старых.

Значения: 1 мин, 3 мин, 5 мин, 10 мин, Выключено. При выборе «Выключено» видеозапись прекращается по заполнении карты microSD.

Датчик удара. Устанавливает уровень чувствительности датчика удара. При срабатывании датчика файлы видеозаписи автоматически получают защиту (см. описание функции защиты на стр. 12).

Значения: Выкл, Уровень 0 (макс.), Уровень 1, Уровень 2, Уровень 3, Уровень 4.

Качество. Устанавливает степень качества видеоизображения. Высокое качество увеличивает размер файла.

Значения: Высокое, Низкое.



Запись звука. Включение/отключение записи звука при видеосъёмке.

Выбор сцены. Выбор предустановленных настроек цвета для получения более чёткой и очевидной картины сюжета видеозаписи при различной освещённости.
Значения: Авто, Спорт, Портрет, Пейзаж, Сумерки, Снег, Пляж. Фейерверк.

Экспозиция. Установка оптимальной экспозиции (сочетания времени выдержки и числа дифрагмы) для получения качественной видеозаписи. Используйте минусовые значения экспозиции при недостаточном освещении и наоборот – плюсовые значения при избыточном освещении.
Значения: -2.0, -1.7, -1.3, -1.0, -0.7, -0.3, 0, +0.3, +0.7, +1.0, +1.3, +1.7, +2.0.

Баланс белого. Параметр предназначен для корректировки цветопередачи.
Значения: Авто, Ясно, Облачно, Люминесцентная лампа, Люминесцентная лампа 1, Люминесцентная лампа 2, Лампа накаливания.

Цвет. Устанавливает степень насыщенности цветов на фотоснимке.
Значения: Естественный, Яркий, Бледный.

Эффекты. Выбор предустановленных настроек цвета для получения более чёткой и очевидной картины сюжета фотоснимка при различной освещённости.
Значения: Обычный, Сепия, Ч/Б, Рельеф, Негатив, Эскиз, Масло, Пастель.

Настройка параметров фотосъёмки

В режиме «Фотосъёмка», нажмите кнопку **SETUP**. Открывшееся меню предложит настройку параметров фотосъёмки:

Разрешение. Данная опция позволяет выбрать величину фоторазрешения. Чем выше разрешение, тем выше детализация полученного фотоснимка.
Значения (в мегапикселах): VGA, 1.2M, 2M, 3M, 5M, 8M, 12M, 14M.

Качество. Устанавливает степень качества (степень сжатия) фотоснимка. Чем выше качество (меньше сжатие), тем больше размер файла фотоснимка.
Значения: Высокое, Низкое.

Выбор сцены. Выбор предустановленных настроек цвета для получения более чёткой и очевидной картины сюжета фотоснимка при различной освещённости.
Значения: Авто, Спорт, Портрет, Пейзаж, Сумерки, Снег, Пляж. Фейерверк.

Экспозиция. Установка оптимальной экспозиции (сочетания времени выдержки и числа дифрагмы) для получения качественного фотоснимка. Используйте минусовые значения экспозиции при недостаточном освещении и наоборот – плюсовые значения при избыточном освещении.
Значения: -2.0, -1.7, -1.3, -1.0, -0.7, -0.3, 0, +0.3, +0.7, +1.0, +1.3, +1.7, +2.0.

Баланс белого. Параметр предназначен для корректировки цветопередачи.
Значения: Авто, Ясно, Облачно, Люминесцентная лампа, Люминесцентная лампа 1, Люминесцентная лампа 2, Лампа накаливания.

Цвет. Устанавливает степень насыщенности цветов на фотоснимке.
Значения: Естественный, Яркий, Бледный.

Эффекты. Выбор предустановленных настроек цвета для получения более чёткой и очевидной картины сюжета фотоснимка при различной освещённости.
Значения: Обычный, Сепия, Ч/Б, Рельеф, Негатив, Эскиз, Масло, Пастель.

Общие настройки

В главном меню войдите в «Настройки». На экране отобразится меню общих настроек:

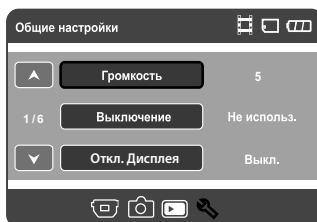

Громкость. Устанавливает уровень громкости динамика устройства.
Значения: 0–10. «0» означает, что звук выключен.

Выключение. Автоматическое выключение устройства через заданное время. Значения: Не используется, 1 мин, 5 мин.

Отключение дисплея. Автоматическое выключение экрана через заданное время. Значения: Выкл., 1 мин, 3 мин.

Настройка часов. Установка текущей даты и времени. Кнопками **◀/⌚** (2) и **▶/LCD** (3) (стр. 6) выберите необходимые значения даты и времени, затем нажмите кнопку **📅/OK/📷** (6, стр. 6) для их изменения. С помощью кнопок **◀/⌚** и **▶/LCD** измените эти значения и снова нажмите кнопку **📅/OK/📷**. Когда все значения даты и времени будут установлены, нажмите кнопку **📅/OK/📷** для подтверждения и выхода из настройки.

Метка. Отображение на видеозаписях и фотоснимках даты съёмки.
Значения: Дата, Выкл.

Язык. Выбор языка экранных меню. Значения: Русский, English.

Система ТВ. Выбор на устройстве телевизионной системы, которая соответствует системе Вашего подключаемого по AV или HDMI (внешнего) телевизора/монитора (в комплект поставки не входит).
Значения: NTSC, PAL.

Выход HDMI. Установка выходного формата интерфейса HDMI.
Значения: 1080i, 720p.

Частота. Установка частоты сети в соответствии с региональным стандартом.
Значения: 50 Гц, 60 Гц. На территории РФ выбирайте частоту 50 Гц.

Сброс настроек. Сброс всех произведённых настроек устройства к заводским значениям. Для сброса настроек выберите значение «Да».

Формат SD-карту. Форматирование карты памяти microSD.

ВНИМАНИЕ! После форматирования карты все ранее сделанные на ней записи будут удалены.

Версия ПО. Просмотр текущей версии прошивки устройства.

Использование внешнего дополнительного монитора

Подключение через аудио/видеовыход mini-jack

Подключите один конец кабеля (в комплект поставки не входит) к разъёму (3) нижней панели устройства (стр. 7), другой конец – к разъёму(ам) **AV IN** Вашего дополнительного монитора/телевизора (в комплект поставки не входит). Видеоразрешение при таком подключении составляет 256×288.

При необходимости измените настройку ТВ системы в общих настройках («Общие настройки» – «Система ТВ», стр. 15).

Подключение через HDMI-разъём

Подключите один конец кабеля HDMI—mini-HDMI (в комплект поставки не входит) к разъёму **mini-HDMI** (2) (стр. 7) на правой боковой панели устройства, другой конец – к разъёму **HDMI** внешнего дополнительного монитора/телевизора (в комплект поставки не входит).

Технические характеристики

Основные

Матрица камеры	CMOS, 1/3,2", 2 Мпикс
Максимальный угол обзора камеры (диаг.)	80° (при разрешении 1080p)
Затвор фотокамеры	электронный
Макс. увеличение масштаба изображения	×4
Система цветности	NTSC/PAL
Тип микрофона	встроенный
GPS-приёмник	встроенный
Датчик удара (G-сенсор)	встроенный
Аккумулятор	Li-ion, 370 мА/ч, 3,7 В
Время работы от аккумулятора	10 мин (При t=20°C)
Габаритные размеры	115×69×38 мм
Вес	0,075 кг
Диапазон рабочих температур	0...+40°C
Допустимая влажность при работе	10 – 80%

Форматы файлов

Видео	MP4 (AVC)
Фото	JPG (макс. 12 Мпикс.)

Разрешение видео

FHD 1080p	1920×1080, 30 fps, 14 Мб/с
HD 720p	1280×720, 30 fps, 14 Мб/с

HD 720p
VGA 480p

1280×720, 60 fps, 7 Мб/с
640×480, 30 fps, 1 Мб/с

Подключение внешних устройств и карт памяти

Слот для подключения карт памяти	microSD (до 32 ГБ)
Тип USB-разъёма	mini-B
Разъём аудио/ видеовыхода	3,5 мм mini-jack
HDMI-разъём	Mini-HDMI

Экран

Тип	TFT LCD
Диагональ	2,1" (54 мм)
Формат	4:3
Разрешение	480×240

Примечание. Технические характеристики и внешний вид устройства могут быть изменены производителем без предварительного уведомления.

Технические допуски на возможные незначительные дефекты изображения

Жидкокристаллическая панель состоит из множества точек, называемых пикселями. Пиксель состоит из трех субпикселей основных цветов – красного, зелёного и синего, расположенных по горизонтали. Появление на ЖК-панели небольшого количества дефектных пикселей (постоянно светящихся одним цветом) объясняется огромным общим количеством пикселей и сложностью технологического процесса. Минимизация подобных дефектов достигается тщательным контролем качества производства ЖК-панелей, регламентированного требованиями стандарта ISO 13406-2.

ЖК-панель устройства условно разделяется на 2 зоны, «А» и «Б», как показано на рисунке справа, и подлежит бесплатной замене в течение гарантийного срока, если число пикселей, постоянно светящихся одним цветом, превышает любое число пикселей, указанное в таблице.

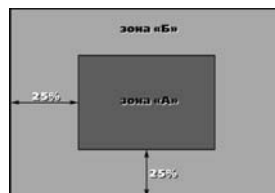

Цвет пикселя	Зона «А»	Зона «Б»
Белый	0	0
Чёрный	3	6
Цвет субпикселя		
Синий	3	6
Красный	3	6
Зелёный	3	6
Всего	3	6

В этом разделе приведены рекомендации по решению возможных проблем, возникающих во время эксплуатации устройства.

Примечание. Если возникшую проблему невозможно устранить, руководствуясь приведёнными ниже рекомендациями, обратитесь в сертифицированный сервисный центр.

Перезагрузка системы

Если устройство перестало функционировать надлежащим образом, возникают зависания системы, нет отклика на нажатие кнопок, необходимо выполнить перезагрузку устройства. Для этого нажмите шариковой ручкой или подобным заострённым предметом кнопку (5) (стр. 6) на задней панели устройства.

Возможные неисправности и методы их устранения

Неисправность	Причина	Устранение
Низкое качество изображения	Загрязнён объектив встроенной камеры	Протрите объектив видеокamеры мягкой безворсовой тканью или специальной грушей (карандашом) для чистки объективов
	Загрязнено ветровое стекло автомобиля	Очистите ветровое стекло автомобиля
	Настройка разрешения и качества видео/фото не соответствует окружающей освещённости	Установите значения разрешения и качества применительно к окружающей освещённости. См. раздел «Настройки» (стр. 13)
На карте памяти microSD отсутствуют видеозаписи поездки	Карта памяти неисправна	Используйте исправную карту памяти
Устройство не производит видео- и фотосъёмку, на дисплее отображается надпись «Мало места на карте SD»	Недостаточно свободного места на карте microSD	Поменяйте в настройках разрешение видео или фото, смените карту памяти на другую, либо отформатируйте её, включите циклическую запись, удалите ненужные видеозаписи и фотоснимки
Устройство не реагирует на нажатие кнопок	Ошибка системы устройства	Нажмите кнопку перезагрузки системы (5) (стр. 6) на задней панели устройства для перезагрузки
Мерцание экрана	Заряд аккумулятора – не больше 10-15%	Зарядите аккумулятор
	Неверная установка частоты сети (стр. 16)	Установите правильное значение частоты сети (в России – 50 Гц)

Неисправность	Причина	Устранение
Возникают проблемы с синхронизацией устройства и компьютера	Компьютер или устройство не включены	Перед началом синхронизации убедитесь, что компьютер и устройство включены
	Ненадежный контакт соединительного кабеля	USB-кабель должен быть надежно подключён к компьютеру и устройству. Настоятельно не рекомендуется использовать USB-хаб
	Ошибка системы устройства	Нажмите кнопку перезагрузки системы (5) (стр. 6) на задней панели и заново подключите USB-кабель к устройству
	USB-порт компьютера неисправен или к нему нет доступа	Подключите устройство к другому USB-порту компьютера или ноутбука

Для безопасного управления автомобилем

- Для безопасного пользования устройством, пожалуйста, не забывайте выполнять требования Правил дорожного движения Российской Федерации. Старайтесь соблюдать очевидные правила обращения с Вашим автомобилем, как источником повышенной опасности. Эти правила, в первую очередь, определяются риском причинения вреда для жизни или здоровья третьих лиц, причинения вреда их имуществу, домашним животным или окружающей среде.
- Просмотр видео во время движения категорически запрещён во избежание возникновения ДТП. Если Вы желаете просматривать видеоматериалы на экране устройства или на внешнем дополнительном мониторе/телевизоре, необходимо перед просмотром припарковать автомобиль в безопасном месте. Для просмотра видеofайлов и изображений на экране устройства после окончания движения обязательно устанавливайте рычаг управления автоматической трансмиссии в положение «PARK», а рычаг переключения ручной коробки передач – в нейтральное положение.
- Всегда ставьте автомобиль на стояночный тормоз, который должен находиться в исправном состоянии и исключать возможность движения автомобиля.
- Всегда паркуйте автомобиль на открытой, хорошо проветриваемой площадке.
- Не осуществляйте какие-либо операции управления устройством, которые могут отвлечь Вас от управления автомобилем.

Хранение, транспортирование, ресурс, утилизация

Устройство рекомендуется хранить в складских или домашних условиях по группе «Л» ГОСТ 15150 и при необходимости транспортировать любым видом гражданского транспорта в имеющейся индивидуальной потребительской таре по группе «Ж2» ГОСТ 15150 с учётом ГОСТ Р 50905 п. 4.9.5. Место хранения (транспортировки) должно быть недоступным для попадания влаги, прямого солнечного света и должно исключать возможность механических повреждений.

Срок службы устройства – 2 года. Устройство не содержит вредных материалов и безопасно при эксплуатации и утилизации (кроме сжигания в непригодных условиях).

Гарантии поставщика

Устройство PROLOGY iReg-5150GPS соответствует утверждённому образцу. При соблюдении владельцем правил эксплуатации, изложенных в настоящем Руководстве пользователя, устройство обеспечивает безопасность в полном объёме требований настоящего законодательства, не оказывает вредного воздействия на окружающую среду и человека и признано годным к эксплуатации.

Устройство имеет гарантийный срок эксплуатации 12 месяцев с момента покупки без учёта времени пребывания в ремонте при соблюдении правил эксплуатации. Право на гарантию даётся при заполнении сведений прилагаемого гарантийного талона.

Гарантийные обязательства не распространяются на перечисленные ниже принадлежности изделия, если их замена предусмотрена конструкцией и не связана с разборкой изделия: кронштейн, автомобильный адаптер 12-24 В для подключения к разъёму прикуривателя, USB-кабель, документацию, прилагаемую к изделию, CD-диск с программным обеспечением.

Расшифровка даты выпуска устройства, указанной в серийном номере

12-значный серийный номер устройства указывается под штрих-кодом на упаковке, а также на стикере, который клеится на корпус изделия.

Для того, чтобы узнать информацию о дате выпуска устройства, достаточно расшифровать 5 и 6 знак из 12-значного серийного номера. Пример расшифровки приведён ниже:

1AA**OA**000001

- A** – месяц выпуска (А – январь, В – февраль, С – март, D – апрель, Е – май, F – июнь, G – июль, H – август, I – сентябрь, J – октябрь, K – ноябрь, L – декабрь)
 - O** – год выпуска (O – 2010, 1 – 2011, 2 – 2012 и т. д.)
- Данное устройство выпущено в январе 2010 года.