



PROLOGY

Модель
MDD-716

Автомобильный мультимедийный центр



Руководство пользователя

Руководство пользователя определяет порядок установки и эксплуатации FM/УКВ/СВ - приёмника и проигрывателя DVD/MPEG4/VCD/CD/MP3/WMA/ /JPEG форматов в автомобиле с напряжением бортовой сети 12 В. Установку устройства рекомендуется производить с привлечением специалиста по электрооборудованию автомобилей.

Самостоятельное вскрытие устройства, механические повреждения и нарушение порядка эксплуатации могут привести к его неисправностям и к лишению права на гарантийное обслуживание.

При покупке устройства требуйте проверки его работоспособности путем демонстрации качества изображения и звукового сопровождения. Убедитесь, что в гарантийном талоне на устройство поставлен штамп магазина, разборчивая подпись и дата продажи.

Перед использованием устройства, внимательно ознакомьтесь с настоящим Руководством по эксплуатации.

Назначение

Автомобильный мультимедийный центр Prology MDD-716 оснащен жидкокристаллическим дисплеем с размером экрана по диагонали 177 мм. Такой дисплей обеспечивает минимальное потребление энергии и полное отсутствие вредного для здоровья гамма-излучения.

Устройство обеспечивает:

- Совместимость с форматами DVD/MPEG4/VCD/CD/MP3/WMA/JPEG.
- Отображение цветных видеопрограмм в системах цветности PAL/NTSC/SECAM.
- Прием радиостанций в диапазонах FM/УКВ/СВ.
- Работу с Навител Навигатор 3.2 – навигационное программное обеспечение (Автоверсия).

Внимание!

Пароль

При включении устройства в самый первый раз необходимо ввести пароль. Если пароль будет введён неверно 6 раз подряд, питание проигрывателя автоматически выключится.

Фабричный пароль **012345**. Данный пароль может быть изменён таким же образом, как в режиме настройки уровня защиты (см. раздел настроек Защита → Пароль, стр. 46)



Навител Навигатор 3.2 – навигационное программное обеспечение (Автоверсия), разработанное ЗАО «ЦНТ» для мультимедийных устройств с сенсорным экраном,

оснащённых встроенными или внешними GPS-приёмниками. Вместе с программным обеспечением поставляются: бесплатная карта всей России, которая содержит основные магистрали с названиями населенных пунктов; подробные карты крупных городов РФ (Москва, Санкт-Петербург, Екатеринбург, Новосибирск и т.д.).

Программа позволяет загрузку подробных карт городов и областей России с номерами домов, названиями улиц, станций метро и другой важной информацией. В числе прочего, спутниковая программа навигации обеспечивает голосовое сопровождение по маршруту. Программа оптимизирована под небольшое разрешение экрана, в ней реализовано быстрое масштабирование и прокрутка карты, а так же автоматическое переключение между картами различных масштабов.

ЗАО «ЦНТ» - активно развивающаяся компания, ориентированная на рынок Российской Федерации и стран СНГ. Миссия компании - совершенствование, развитие и распространение современных решений и продуктов в области информационных технологий и цифровой картографии. Мы стремимся разрабатывать программное обеспечение, удовлетворяющее требованиям надежности, безопасности и удобства использования.

ЗАО «ЦНТ» уделяет большое внимание оперативной и квалифицированной технической поддержке своих клиентов. По всем вопросам, связанным с навигационным программным обеспечением Навител Навигатор 3.2 (Автоверсия) (проблемы в работе, обновления и прочее) обращайтесь в ЗАО «ЦНТ»:

Адрес: 125171, г. Москва, ул. З. и А. Космодемьянских, д.4, корп.1

Телефон: (495) 787-66-80

Email: sales@navitel.su

Web: <http://www.navitel.su>

Режим работы: понедельник - пятница с 10.00 до 19.00

Функции центра

- Моторизованный широкоформатный ЖК-монитор размером 7" (177 мм)
- Системы цветности PAL/SECAM/NTSC
- Интерактивная сенсорная панель управления с графическим интерфейсом
- Максимальная выходная мощность 4 x 50 Вт, MOSFET
- Совместимость с форматами DVD/VCD/MPEG4/JPEG/CD/MP3/WMA
- Поддержка файловой системы Giga MP3
- Возможность подключения внешнего модуля навигации (Prology MDB-20)
- Поддержка карт памяти с интерфейсом USB
- Высокоскоростной цифровой PLL тюнер
- Память на 30 радиостанции (18 FM/УКВ, 12 СВ)
- Система RDS-EON
- Дистанционное управление
- Отдельный ЖК-дисплей для индикации режимов работы
- Линейный аудио/видеовход mini-Jack на передней панели
- Видеовыход RCA
- Видеовыход RCA для камеры заднего обзора
- 4.1-канальный аудиовыход RCA
- Стандартный монтажный размер 1 DIN
- Стандартный разъем ISO

Комплект поставки

Автомобильный мультимедийный центр PROLOGY MDD-716	1 шт.
Пульт дистанционного управления	1 шт.
Чистящая салфетка	1 шт.
Кожух	1 шт.
Внешний модуль навигации (Prology MDB-20)	1 шт.
GPS-антенна	1 шт.
SD-карта с навигационным ПО	1 шт.
Соединительные кабели	1 комплект
Монтажный комплект	1 шт.
Настоящее Руководство пользователя	1 шт.
Гарантийный талон	1 шт.
Индивидуальная потребительская тара	1 комплект

Основные технические характеристики

Общие

Напряжение питания	12 В постоянного тока
Предельные значения напряжения питания	11 - 16 В
Полярность источника питания	Только системы с заземлением отрицательного полюса батареи
Номинал встроенного предохранителя	10 А
Угол установки	0° ~ 30°
Установочные размеры устройства (ШхВхГ)	178 x 50 x (165+25) мм
Вес	2.3 кг
Диапазон рабочих температур	-10 °С ~ +60 °С
Температура хранения	-20 °С ~ +70 °С
Допустимая влажность при работе	45% ~ 80%
Допустимая влажность при хранении	30% ~ 90%

Монитор

Тип дисплея	жидкокристаллический
Способ управления	активная матрица TFT
Диагональ экрана	7" (177мм)
Размер экрана (ШхВ)	154 x 87 мм
Разрешение дисплея	1440x234
Контрастность	300:1
Яркость	400 кд/м ²
Углы обзора	
Влево / вправо	65° / 65°
Вверх / вниз	40° / 65°
Время отклика	
при включении	12 мс
при выключении	18 мс

DVD/CD проигрыватель

Размер дисков	12 см (5")
Отношение сигнал-шум, не менее	90 дБ
Динамический диапазон	90 дБ
Искажения на линейном выходе, не более	0.1 %
Диапазон воспроизводимых частот	20 Гц - 20 КГц (±3 дБ)
Максимальная выходная мощность	4 x 50 Вт

FM приемник

Диапазон частот	64,0 – 108,0 МГц
Полезная чувствительность (при отношении С/Ш 30 дБ)	20 дБ

Отношение сигнал-шум, не менее	55 дБ
Глубина разделения стереоканалов, не менее	25 дБ (1 кГц)
Частотная характеристика	40 Гц - 14 кГц (± 3 дБ)
Искажения, не более	1%
Сопротивление антенны	75 Ом

АМ приемник

Диапазон частот соответствует СВ	522 кГц – 1620 кГц
Чувствительность (при отношении С/Ш 20 дБ)	40 дБ (мкВ)
Амплитуда (± 9 кГц), не менее	18 дБ

Аудиосекция

Уровень выходного аудиосигнала, не менее	4 В (RMS)
Сопротивление аудиовыхода	600 Ом

Видеосекция

Нормальный уровень видеовхода и видеовыхода	1 \pm 0.2 В
Сопротивление видеовхода и видеовыхода	75 Ом

Для безопасного и эффективного использования устройства



- Данное изделие является технически сложным товаром и относится к бытовой радиоэлектронной аппаратуре. По Общероссийскому классификатору продукции и услуг Устройство относится к группировке 3230115 “Устройства радиоприемные комбинированные прочие” (часть IV ОКДП).
- Монтаж и эксплуатация данного устройства должны осуществляться в соответствии с настоящим Руководством. Монтаж устройства осуществляется в штатное место в панели приборов автомобиля, подключение и настройка изделия популярно изложены в Инструкции по установке и могут быть произведены потребителем в полном объеме самостоятельно. Однако завод-изготовитель настоятельно рекомендует Вам поручить проведение указанного комплекса работ сервисному центру, сертифицированному по ГОСТ Р 51709-2001 (ОКУН 017613) - установка на легкой автомобиль дополнительного электрооборудования, сигнализаций и др. (далее – сертифицированный сервисный центр).
- Для подачи питания на данное устройство может использоваться только источник питания с напряжением +12В постоянного тока; отрицательная клемма аккумуляторной батареи должна быть соединена с "массой".
- Перед установкой устройства, пожалуйста, полностью прочитайте данную Инструкцию. Установка устройства требует подключения ко многим штатным системам автомобиля. Автомобили имеют низковольтные или мультиплексные системы, которые могут быть повреждены при использовании низкоомных проверочных приборов, например, проверочных ламп или логических пробников (которые используются для тестирования компьютеров). Для проверки всех штатных цепей автомобиля перед подключением устанавливаемого устройства используйте только высококачественный цифровой мультиметр.
- Не пытайтесь в случае поломки открыть корпус устройства и отремонтировать его самостоятельно. Если устройство не работает правильно, обратитесь к соответствующему разделу данного Руководства. Ошибки, допущенные при установке и эксплуатации устройства, могут быть иногда приняты за его неисправность. Если неисправность не устранена, обратитесь в сервисный центр.
- При мойке автомобиля следите, чтобы внутрь устройства не попала вода, так как это может привести к его повреждению. Недопустимо попадание жидкостей в устройство при мойке панели приборов, внутренней части ветрового стекла и/или случайное пролитие жидкости на приборную панель, а также через неплотности моторного щита при мойке моторного отсека, при подаче моющей смеси под давлением, т.к. это может привести к выходу из строя устройства.
- После использования автомобиля на открытом воздухе необходимо пылесосить салон в целях сбора возможных трупов насекомых и непопадания их внутрь устройства и его составных частей. Попадание внутрь устройства и его составных частей насекомых недопустимо.
- Никогда не засовывайте какие-либо предметы внутрь отсека диска устройства, кроме самого диска. Находящиеся внутри устройства узлы могут быть повреждены любыми посторонними предметами.

- Когда устройство не используется, вынимайте из него диск. Не оставляйте удаленный диск в отверстии отсека проигрывателя. Храните диски подальше от прямых солнечных лучей.
- Температура. Устройство может работать неправильно при экстремально высоких или экстремально низких температурах. В таком случае прекратите использовать устройство до тех пор, пока температура не станет нормальной, устройство оборудовано встроенной схемой защиты. Когда температура внутри устройства повышается до определенной величины, схема защиты автоматически останавливает воспроизведение. В этом случае дайте устройству возможность охладиться, а затем снова включите воспроизведение.
- Конденсат. В дождливую погоду или в условиях повышенной влажности, а также в холодное время года сразу же после того, как включен обогреватель (отопитель) салона автомобиля, на оптическом устройстве считывания сигнала расположенном внутри устройства может сконденсироваться влага. В случае возникновения конденсации влаги устройство не сможет считывать информацию с диска и, следовательно, будет работать неправильно. Для устранения такой неисправности извлеките из устройства диск и подождите, пока сконденсировавшаяся влага не испарится (около часа).
- "Перескакивание" воспроизведения. Когда автомобиль движется по неровной дороге, по дороге с поврежденным покрытием или по бездорожью, при воспроизведении аудио/видео файлов могут появляться пропуски звучания и/или воспроизводимого изображения. Рекомендуется снизить скорость и плавно преодолевать препятствия, для исключения перескакивания воспроизведения. Частые поездки в режимах движения по дороге с поврежденным покрытием или по бездорожью могут привести к механическим повреждениям (обрыву) резиновых демпферов проигрывателя, расположенного внутри устройства.
- Очистка. Не пытайтесь очищать устройство с помощью каких-либо химических веществ, так как это может привести к ухудшению его внешнего вида. Для очистки корпуса устройства используйте только чистую и сухую тряпку.
- Для того чтобы избежать повреждения жидкокристаллического монитора следите за тем, чтобы внутрь монитора не попала вода или какие-либо напитки (жидкости). В случае попадания жидкости внутрь жидкокристаллического монитора выключите питание, отключите предохранитель цепи питания и как можно скорее обратитесь с устройством в сервисный центр.
- Следите за тем, чтобы внутрь жидкокристаллического монитора через вентиляционные отверстия не попадали металлические или легко воспламеняющиеся предметы.
- Никогда не прикасайтесь к монитору во время автоматических перемещений. Не пытайтесь изменить положение монитора вручную.

Для безопасного управления автомобилем:

- Для безопасного использования функций устройства, пожалуйста, не забывайте выполнять требования Правил дорожного движения Российской Федерации. Помимо этого старайтесь соблюдать очевидные правила обращения с Вашим автомобилем, как источником повышенной опасности.
- Эти правила, в первую очередь, определяются риском наступления вреда для жизни или здоровья третьих лиц, причинения вреда их имуществу, домашним животным или окружающей среде.
- Если водитель автомобиля хочет просматривать видеоматериалы на экране устройстве, необходимо перед просмотром припарковать автомобиль в безопасном месте.
- Обязательно устанавливайте рычаг управления автоматической трансмиссии в положение «PARK», а рычаг переключения ручной коробки передач – в нейтральное положение.
- Всегда ставьте автомобиль на стояночный тормоз, который должен находиться в исправном состоянии и исключать возможность движения автомобиля.
- Всегда паркуйте автомобиль на открытой, хорошо проветриваемой площадке.
- Поддерживайте относительно низкий уровень громкости, чтобы во время движения иметь возможность слышать все, что происходит вокруг автомобиля.
- Не меняйте диски, не регулируйте громкость и не осуществляйте какие-либо другие операции управления устройством, которые могут отвлечь Вас от управления автомобилем.

Воспроизводимые диски и форматы





Тип диска и логотип	Размер диска	Максимальное время воспроизведения
DVD Video  или 	5 дюймов (12 см)	Приблизительно 133 минуты (SS/SL) Приблизительно 242 минуты (SS/DL) Приблизительно 266 минут (DS/SL) Приблизительно 484 минуты (DS/DL) SS = односторонний, DS = двухсторонний, SL = однослойный, DL = двухслойный
Video CD  или 	5 дюймов (12 см)	Приблизительно 74 минуты.
Audio CD 	5 дюймов (12 см)	Приблизительно 74 минуты.

Также воспроизводятся форматы:

JPEG, MPEG4, MP3, WMA, DVD-R, DVD-RW, DVD+R, DVD+RW, CD-R, CD-RW, CD-DA.

Примечание: чтение дисков зависит от параметров сделанной на них записи.

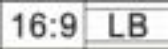
Значения символов, указываемых на дисках

Символ	Значение
	Количество языков звукового сопровождения, записанных на диске. Данный диск имеет 8 языков звукового сопровождения.
	Количество языков субтитров, записанных на диске. Субтитры данного диска записаны на 32 языках.
	Количество ракурсов (камер), записанных на диске. Видеозапись данного диска имеет 9 ракурсов.
	Поддерживаемые форматы экрана. LB – Letter Box, PS - Pan / Scan
	Региональный код DVD-диска.

Региональные коды

Для DVD-дисков весь мир делится на 6 регионов. DVD может воспроизводиться только, если номер регионального ограничения диска совпадает с номером региона.

Код	Регионы
1	США, Канада, Восточные острова Тихого океана.
2	Япония, Западная Европа, Северная Европа, Египет, Южная Африка, Центральный Восток.
3	Тайвань - Китай, Гонконг – Китай, Южная Корея, Таиланд, Индонезия, Юго-восточная Азия.
4	Австралия, Новая Зеландия, Центральная и Южная Америка, Южные острова Тихого океана/Океания.
5	Россия, Монголия, Индия, Центральная Азия, Восточная Европа, Северная Корея, Северная Африка, Северо-Западная Азия.
6	Китай.

Номер региона (номер регионального ограничения)

Номер региона данного проигрывателя "5".



Меры предосторожности при обращении с дисками

Грязь, пыль, царапины и искривление диска могут привести к "перескакиванию" звучания во время воспроизведения и ухудшению качества звука и изображения. При обращении с дисками соблюдайте следующие меры предосторожности:

- Для удаления следов пальцев и пыли с рабочей поверхности диска (той стороны, на которой нет надписей) протирайте ее мягкой тряпкой. Протирайте диски прямо от центра к краям. Небольшие пылинки или слабые пятна не будут оказывать какое-либо влияние на качество воспроизведения.
- Никогда не используйте для очистки дисков химические вещества, например, антистатические аэрозоли или жидкости, бензин или растворители. Такие химические вещества способны необратимо повредить пластмассовую поверхность диска.
- После использования обязательно помещайте диски в их коробки. Это позволит избежать появления на поверхности дисков больших царапин, способных вызвать "перескакивание" звучания при воспроизведении.
- Не подвергайте диски в течение продолжительного времени воздействию прямых солнечных лучей, высокой влажности или высокой температуры. Длительное воздействие высокой температуры может привести к короблению и искривлению диска.
- Никогда не приклеивайте бумагу и не пишите на любой из сторон диска. Острые наконечники ручек и чернила могут повредить поверхность диска.
- Никогда не используйте диски с необычным очертанием, например, имеющим форму сердечка, восьмиугольника и т.д. Использование таких дисков может привести к сбоям в работе проигрывателя.
- Хотя в магазинах в качестве принадлежности диска продается специальная защитная пленка, ее использование может привести к сбоям в работе проигрывателя. Использование такой пленки абсолютно недопустимо.

Общие советы по установке устройства

- Для установки проигрывателя выберите такое место, где он не будет мешать водителю нормально управлять автомобилем.
- Перед окончательной установкой устройства временно подключите к нему все провода и убедитесь, что все соединения сделаны правильно и система работает нормально.
- Используйте только прилагающиеся к устройству крепежные изделия. Только в этом случае установка будет надежной и безопасной. Использование деталей, не входящих в комплект устройства, может привести к нарушению его нормальной работы.
- Если установка устройства требует сверления отверстий или любого другого изменения штатных деталей автомобиля, обязательно проконсультируйтесь у ближайшего дилера.
- Устанавливайте проигрыватель таким образом, чтобы он не мог стать причиной ранения водителя или пассажиров во время внезапной остановки или резкого торможения.
- При установке отклонение проигрывателя от горизонтальной плоскости не должно превышать 30°. В противном случае технические характеристики проигрывателя могут отличаться от оптимальных.
- Никогда не устанавливайте устройство там, где оно будет сильно нагреваться, например, от воздействия прямых солнечных лучей или горячего воздуха, поступающего от отопителя. Также избегайте мест, в которых устройство будет подвергаться воздействию сильной вибрации или на него будет попадать пыль или грязь.
- Сначала подсоединяйте положительную клемму аккумулятора, затем отрицательную.
- При установке не допускайте блокировки вентиляционного отверстия, во избежание перегрева устройства.



Установка устройства

ВНИМАНИЕ!

Во избежание короткого замыкания перед установкой убедитесь, что зажигание автомобиля выключено, и отрицательная клемма аккумулятора отсоединена.

Первый вариант установки устройства

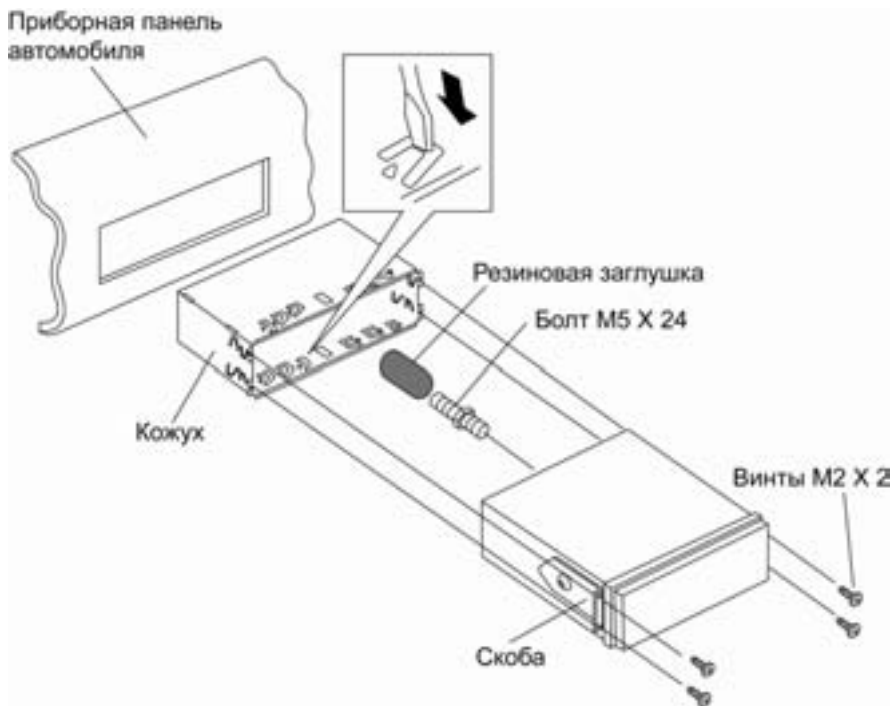

1. После установки кожуха в приборную панель автомобиля, выберите на кожухе те металлические язычки, которые соответствуют толщине приборной панели, и отогните их, чтобы зафиксировать кожух на месте.
2. Закрепите скобы с обеих сторон проигрывателя. Для этого используйте крепежные винты (5 x 5 мм). Вставьте устройство в металлический кожух и закрутите винты в специальных отверстиях по бокам.
3. Закрепите монтажный болт (5 x 24 мм) в отверстии на задней стенке проигрывателя, наденьте сверху резиновую заглушку.
4. Вставьте проигрыватель в кожух, закрепите его с помощью винта M4x6 на кузове автомобиля. Затем закрепите скобы с помощью четырёх винтов M2x2.
5. Закрепите на панели декоративную внешнюю рамку.

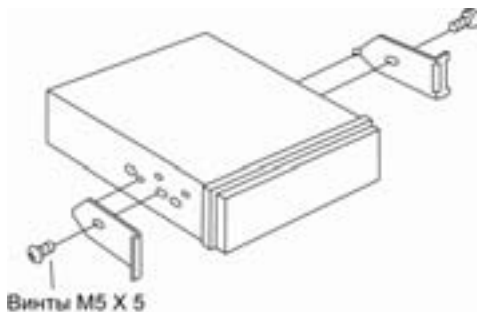

Примечание: В зависимости от глубины ниши в приборной панели, подбирайте крепёжные скобы соответствующей длины. Если глубина ниши слишком маленькая, монитор может выходить за пределы приборной панели примерно на 10 мм.

Второй вариант установки устройства

Данный вариант установки предусматривает использование резьбовых отверстий, которые находятся на боковых панелях проигрывателя. Закрепите устройство на крепёжных кронштейнах штатного радиоприёмника.

Примечание: При установке по второму методу кожух и декоративная внешняя рамка не используются, крепёжные скобы необходимо удалить.

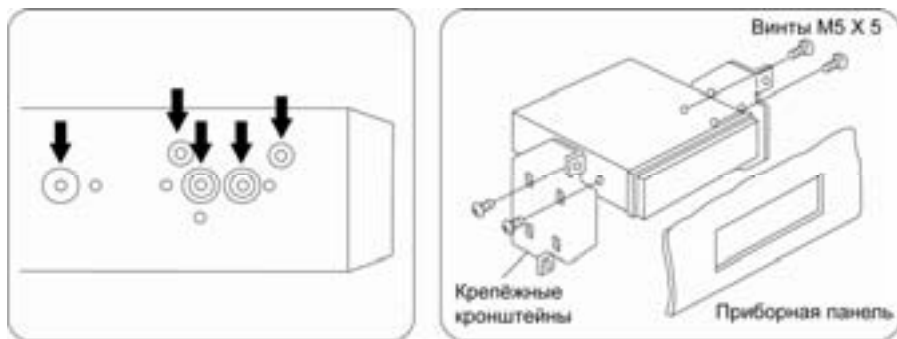

Выберите положение кронштейнов, при котором резьбовые отверстия кронштейнов будут совмещены с резьбовыми соединениями на корпусе проигрывателя. Закрепите кронштейны с обеих сторон проигрывателя не менее чем в двух местах. Для этого используйте винты необходимого типа и размера в зависимости от типа резьбовых отверстий на кронштейне.

Схема подключения проводов устройства

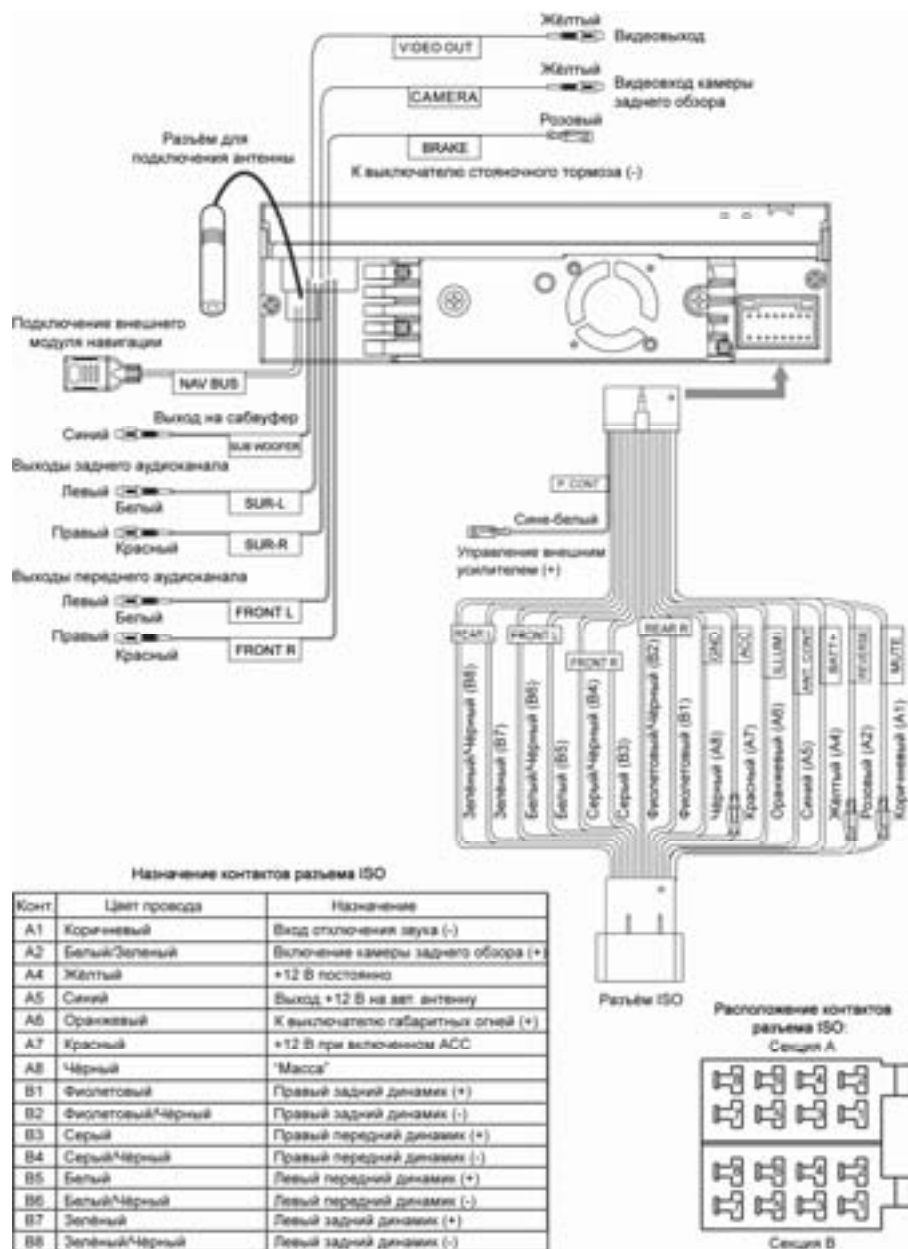

ВНИМАНИЕ!

- Неверное подключение проигрывателя может привести к его поломке и лишению права на гарантийное обслуживание.
- В данном устройстве используются усилители мощности, подключенные по мостовой схеме. При подключении динамиков не допускается замыкание проводов на массу автомобиля или друг с другом.
- Красный провод устройства должен быть подключен к цепи зажигания во избежание разряда аккумуляторной батареи автомобиля при продолжительной стоянке.
- Жёлтый провод устройства должен быть подключен к проводу с постоянным напряжением +12 В, даже при выключенном зажигании. Если Вы не нашли такого провода, то подключитесь к плюсовой клемме аккумулятора после блока предохранителя.
- Чёрный провод устройства должен быть подсоединён к заземлённой металлической части автомобиля. Если Вы не смогли найти подходящий болт или винт, просверлите отверстие в металлической детали автомобиля и винтом закрепите в нём провод. Для обеспечения хорошего заземления удалите краску и грязь с тех областей поверхности, с которыми соприкасается провод.

Выносной блок навигатора

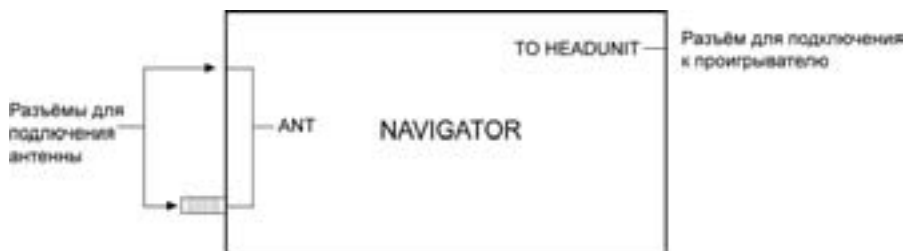

Назначение проводов

Оранжевый (ILLUMI)

Подключите данный провод к лампочке габаритных огней. При включении габаритных огней в тёмное время суток яркость подсветки ЖК-экрана и LCD-дисплея будет снижена, чтобы не слепить глаза (в дневное время яркость дисплея повышена для более чёткой видимости изображения).

Коричневый (MUTE)

При подключении данного провода к отрицательной клемме аккумулятора, происходит автоматическое отключение звука. (Например, во время телефонного звонка при использовании системы “хэндс-фри”).

Розовый (REVERSE)

Если к проигрывателю подключена камера заднего вида, то при включении передачи заднего хода автомобиля режим воспроизведения автоматически переключится на обзор с камеры. После выключения передачи заднего хода режим работы проигрывателя автоматически вернётся к предыдущему режиму.



Розовый (BRAKE)

Подключите данный провод к концевому выключателю стояночного тормоза. Чтобы предотвратить просмотр видео и изображений во время движения, на синем фоне экрана будет выводиться предупреждающее сообщение до тех пор, пока не будет включен стояночный тормоз. Пассажиры на заднем сидении могут просматривать изображение на дополнительном мониторе (в комплект не входит).

Внимание!

Пароль

При включении устройства в самый первый раз необходимо ввести пароль. Если пароль будет введён неверно 6 раз подряд, питание проигрывателя автоматически выключится.

Фабричный пароль **012345**. Данный пароль может быть изменён таким же образом, как в режиме настройки уровня защиты (см. раздел настроек [Защита](#) → [Пароль](#), стр. 46)

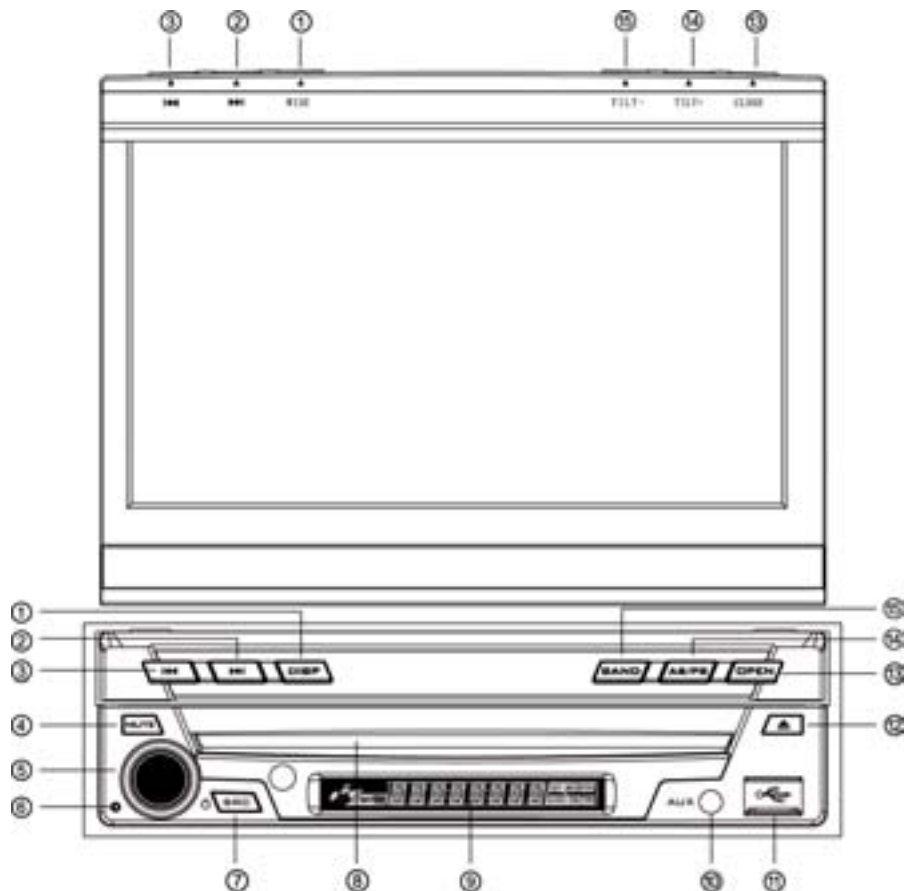

1. Кнопка управления режимом отображения экрана и изменения формата экрана **DISP**.
2. Переход к следующей части (треку), автоматический поиск радиостанций в направлении увеличения частоты **▶▶**.
3. Переход к предыдущей части (треку), автоматический поиск радиостанций в направлении уменьшения частоты **◀◀**.
4. Кнопка отключения/включения звука **MUTE**.
5. Вращающийся регулятор уровня громкости, кнопка паузы / возобновления воспроизведения, "Ввод".
6. Кнопка сброса всех настроек "Reset".
7. Включение / выключение устройства и вход в меню выбора источника **⏪/SRC**.
8. Слот компакт-диска.
9. Вспомогательный ЖК-дисплей.
10. Аудио/видеовход mini-Jack.

11. USB-разъём.
12. Кнопка извлечения диска .
13. Кнопка открывания и закрывания монитора **OPEN**.
14. При закрытом мониторе: кнопка автоматического занесения радиостанций в память, сканирования записанных радиостанций **AS/PS**. При открытом мониторе: кнопка увеличения угла наклона экрана **TILT+**.
15. При закрытом мониторе: кнопка выбора диапазона радиоприёмника **BAND**. При открытом мониторе: кнопка уменьшения угла наклона экрана **TILT-**.

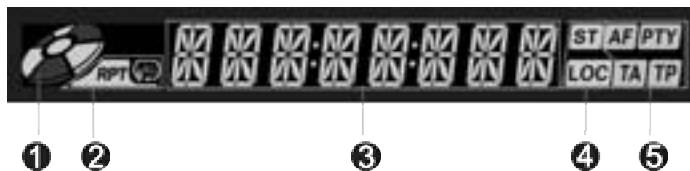

Вспомогательный ЖК-дисплей





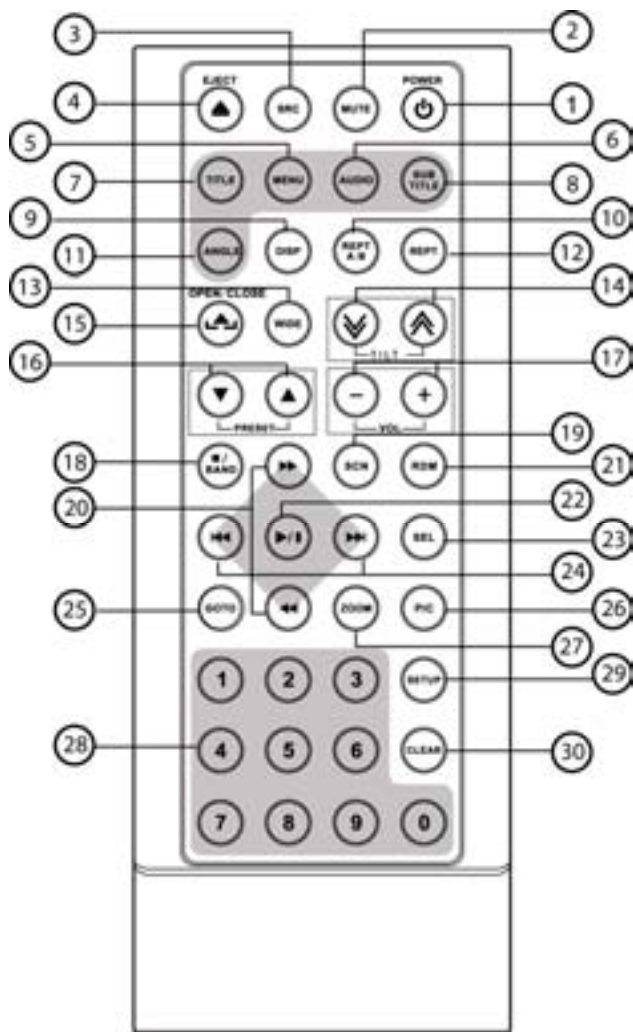



1. Значок диска (отображается при наличии диска в устройстве).
2. Значок режима повтора воспроизведения.
3. Отображение времени, параметров режима воспроизведения.
4. Параметры приема радиосигнала.
5. Отображение RDS-функций.

Пульт дистанционного управления

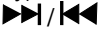

1. Кнопка включения/выключения питания 
2. Кнопка отключения/включения звука **MUTE**
3. Кнопка выбора источника сигнала **SRC**
4. Кнопка извлечения компакт-диска 
5. Кнопка вызова основного меню DVD-диска, меню PBC VCD-диска **MENU**
6. Кнопка выбора аудиоканала (MP3/VCD) и выбора языка звукового сопровождения DVD **AUDIO**
7. Кнопка перехода к меню названий DVD-диска **TITLE**
8. Кнопка выбора языка субтитров **SUB TITLE**

9. Кнопка вывода информации о воспроизведении **DISP**
10. Кнопка повторного воспроизведения произвольного фрагмента записи **REPT A-B**
11. Кнопка выбора угла воспроизведения DVD-диска **ANGLE**
12. Кнопка включения режима повторного воспроизведения **REPT**
13. Кнопка выбора формата экрана **WIDE**
14. Кнопки управления углом наклона экрана  **TILT**
15. Кнопка открытия и закрытия монитора 
16. Кнопки выбора сохранённых радиостанций и телеканалов 
17. Кнопки регулировки уровня громкости **VOL - / +**
18. Кнопка выбора FM/AM диапазонов в режиме радиоприёмника. Остановка воспроизведения - в других режимах  **BAND**
19. Кнопка управления режимом сканирующего воспроизведения треков на диске **SCN**
20. Кнопки управления режимом ускоренного воспроизведения в прямом/обратном направлении, перемещение курсора вверх/вниз 
21. Кнопка управления режимом воспроизведения в случайном порядке **RDM**
22. Кнопка паузы/возобновления воспроизведения, "Ввод"  **II**
23. Кнопка входа в режим аудионастроек **SEL**
24. Кнопки перехода к следующей/предыдущей части (треку), автоматический поиск радиостанций, перемещение курсора вправо/влево 
25. Кнопка перехода к произвольному месту записи на диске **GOTO**
26. Кнопка настройки яркости и контрастности изображения **PIC**
27. Кнопка включения режима увеличения изображения **ZOOM**
28. Кнопки цифрового ввода **0..9**
29. Кнопка вызова меню настроек проигрывателя **SETUP**
30. Кнопка очистки поля вводимой информации **CLEAR**

Установка батареек в пульт дистанционного управления

1. Извлеките батарейный модуль, расположенный в нижнем торце пульта дистанционного управления, потянув защитную крышку пульта, как показано на рисунке.
2. Установите новую батарейку, правильно расположив контакты "+" и "-". Затем вставьте крышку в пульт до щелчка. Подходящий тип литиевых батареек - CR2025.



Осторожно:

- Никогда не используйте металлический пинцет или другой подобный инструмент для того, чтобы держать батарейку. Это может привести к короткому замыканию.
- Никогда не разбирайте батарейки, не подвергайте их сильному нагреванию и не кладите их в воду, так как это может привести к их взрыву.
- Когда заряд батареек израсходован, они должны быть утилизированы в соответствии с местными законами.

Интерактивная сенсорная панель управления с графическим интерфейсом

Данный мультимедийный центр оборудован сенсорным интерактивным дисплеем. Вы можете выбирать функции и отдельные параметры, просто прикасаясь к экрану пальцем.

ВНИМАНИЕ! Не используйте металлические или острые предметы для управления сенсорным интерактивным дисплеем. Также не прилагайте чрезмерных усилий при касаниях экрана.

Сенсорные области управления на мониторе

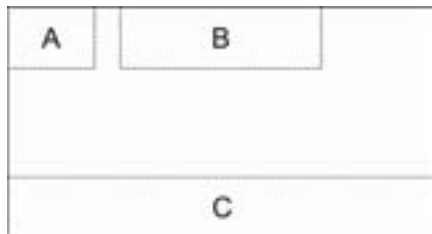

Сенсорные области доступны в режимах воспроизведения DVD/VCD/MPEG4.

A - Вход в меню источников (стр. 27).



B - Отображение информации о воспроизведении.

C - Отображение экранного меню управления.

Графические обозначения выполняемых операций

Для управления работой проигрывателя Вам понадобится выполнять следующие операции с кнопками:

быстрое нажатие, нажатие с удерживанием кнопки, повторные нажатия, вращение регулятора (5) и тому подобное. Для наиболее наглядных объяснений введём следующие графические обозначения:

Обозначение	Операция
	Быстрое однократное нажатие на кнопку
	Нажатие и удержание кнопки
	Повторные нажатия
	Быстрые повторные нажатия
	Вращение регулятора (5).

Для управления воспроизведением и регулировки настроек равно могут использоваться как кнопки пульта ДУ, так и кнопки передней панели.

Иллюстрация для операции с кнопками передней панели будет расположена *слева*, а для операции с кнопками пульта ДУ – *справа*.

Например:

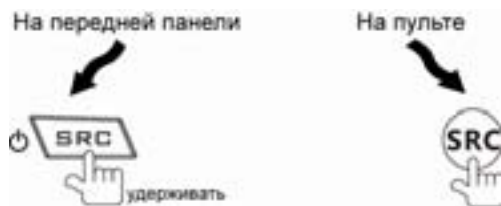

Если какие-либо операции управления или изменения настроек могут быть выполнены только с помощью кнопок передней панели или только пульта ДУ, это будет отмечено отдельно.

Общие операции

Включение/выключение устройства

Включение

Нажмите любую кнопку на передней панели или кнопку  на пульте ДУ.

Выключение



Открытие/закрытие монитора



Внимание!

- Не дотрагивайтесь до монитора во время его открытия или закрытия. Это может привести к поломке механизма и лишению права на бесплатное гарантийное обслуживание.
- Если движение монитора было заблокировано каким-либо внешним воздействием или преградой, то *защитный механизм* автоматически заблокирует монитор в текущем положении, во избежание поломок выдвигного механизма и возможных проблем с автомобилем.

Настройка угла наклона монитора

Меняя угол наклона монитора, Вы можете добиться наилучшей видимости изображения.

1. На пульте



2. На передней панели

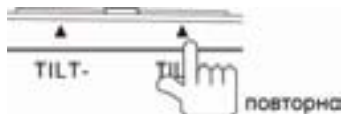

Регулировка уровня громкости



Отключение звука



Любые операции по изменению уровня громкости автоматически отменяют режим отключения звука.

Перемещение курсора

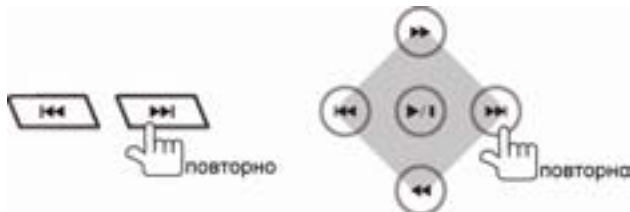

Подтверждение ввода (“Ввод”)



Меню режимов работы

Коснитесь области А монитора (стр. 23) в режиме воспроизведения.

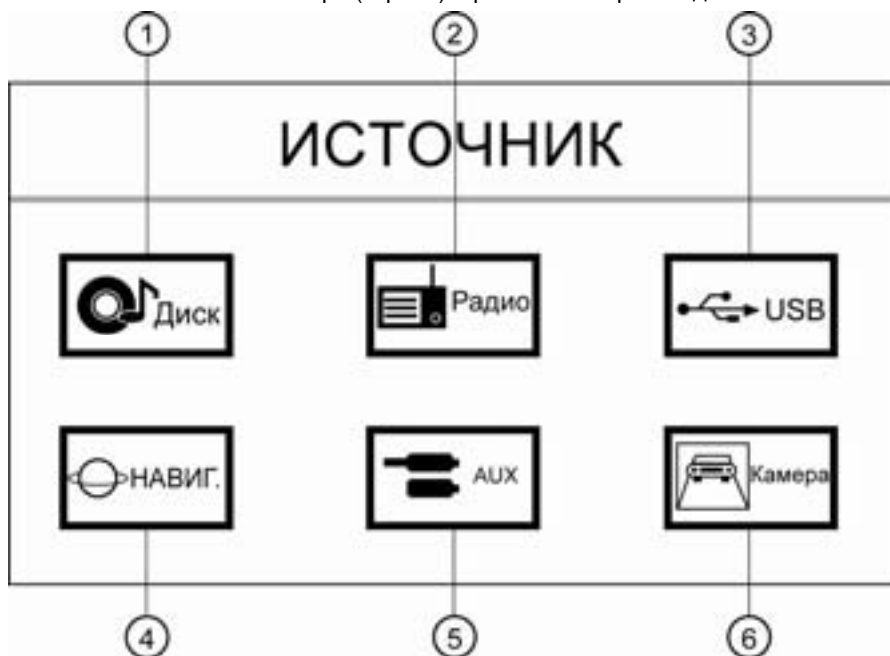

1. Режим проигрывателя дисков.
2. Режим радиоприемника.
3. Режим работы карты памяти USB.
4. Режим навигатора.
5. Переключение на линейный аудио/видеовход.
6. Переключение на видекамеру заднего обзора.

1. Войдите в “Основное меню”



2. Коснитесь необходимой иконки на экране или выберите режим работы с помощью кнопок перемещения курсора, завершив выбор нажатием кнопки “Ввод”.

Выбор режима отображения экрана



Режимы будут меняться в следующем порядке:



Регулировка параметров изображения

1. Войдите в режим настройки изображения
Удерживайте кнопку WIDE



3. Выберите опцию

На пульте ДУ:

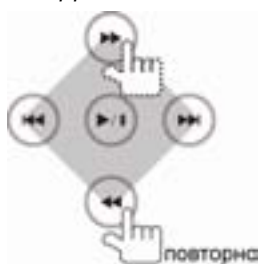

3. Регулируйте величину параметра

На пульте ДУ:

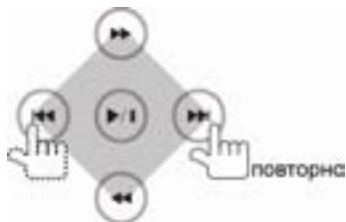

4. Для выхода из режима настройки изображения выполните пункт 1 ещё раз, или не выполняйте никаких действий по настройке в течение нескольких секунд.

Перезагрузка системы

Для исправления сбоя или ошибки системы, нажмите длинным тонким предметом на кнопку сброса (6), расположенную на передней панели (рисунок на стр. 19).

ВНИМАНИЕ!

При правильной установке устройства просмотр видео возможен, только если включен стояночный тормоз. При выключенном стояночном тормозе на экран выводится предупреждающее сообщение. В этом режиме может работать только камера заднего обзора, если она назначена на один из видеовходов.

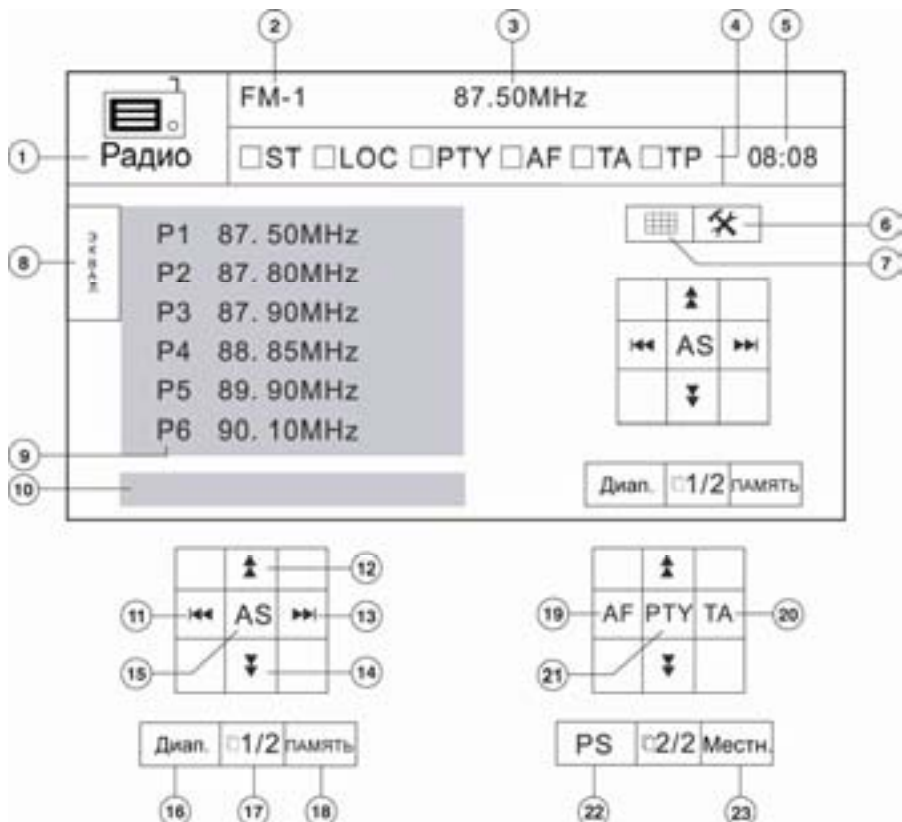

1. Текущий режим работы (радиоприемник). Коснитесь для входа в основное меню.
2. Текущий диапазон.
3. Текущая частота настройки.
4. Индикаторы включенных функций:
 ST: индикатор стереоприёма.
 LOC: индикатор приёма сильных радиостанций.
 TA, TP, AF, PTY: индикаторы работы функций RDS (стр.33).
5. Текущее время.
6. Настройки. Коснитесь для входа в меню настроек проигрывателя.
7. Цифровая клавиатура. Коснитесь для входа в режим ручного ввода частоты радиостанции.
8. Кнопка вызова режима эквалайзера.
9. Кнопки предварительных настроек на радиостанции.
10. Строка вывода информации.
11. Кнопка автоматического поиска станций в направлении уменьшения частоты.

12. Кнопка пошаговой настройки на станцию в направлении увеличения частоты.
13. Кнопка автоматического поиска станций в направлении увеличения частоты.
14. Кнопка пошаговой настройки на станцию в направлении уменьшения частоты.
15. Кнопка автоматического сохранения наиболее мощных радиостанций.
16. Кнопка выбора диапазона.
17. **1/2** или **2/2**: коснитесь для отображения второй страницы сенсорных кнопок.
18. Кнопка входа в режим занесения текущей станции в ячейку памяти.
19. Коснитесь для включения/выключения функции RDS **AF** (стр.34).
20. Коснитесь для включения/выключения функции RDS **TA** (стр.34).
21. Индикатор включения режима **PTY** (кнопка не нажимается) (стр.35).
22. Кнопка сканирования станций в выбранном диапазоне.
23. Кнопка выбора местного/дальнего режима приёма.

Выбор диапазона

В экранном меню



С пульта ДУ

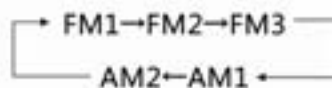

Автоматическая настройка на радиостанцию

Автоматический поиск ближайшей радиостанции в направлении увеличения частоты.



Автоматический поиск ближайшей радиостанции в направлении уменьшения частоты.



Для остановки поиска повторите указанные операции или нажмите на любую кнопку, функционально относящуюся к радиоприёмнику.

Ручная настройка на радиостанцию

Во время ручного поиска частота настройки меняется пошагово.

Метод 1:

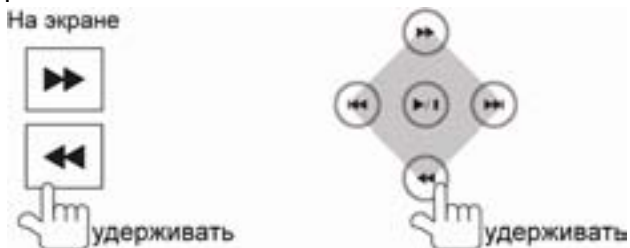

Метод 2:

Нажмите на иконку цифровой клавиатуры (7) в экранном меню, затем введите частоту радиостанции в пятизначном формате.



Автоматическая настройка на радиостанции с сохранением в памяти

Шесть станций текущего диапазона с наиболее мощным сигналом будут автоматически найдены и занесены в память, заменив ранее сохраненные радиостанции.

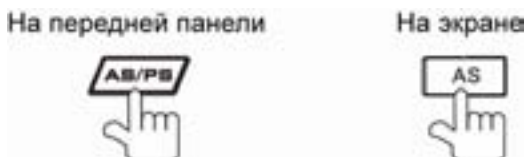

Для остановки автоматического поиска нажмите кнопку ещё раз.

Ручное сохранение радиостанции в памяти

Во время вещания радиостанции:

На пульте ДУ:

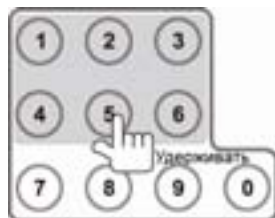

В экранном меню:

Коснитесь кнопки **Память** в экранном меню.

Сохраните станцию под желаемым номером ячейки памяти:

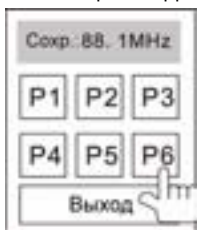

Данное меню закроется автоматически после нажатия на одну из кнопок. Станции записываются вместо ранее сохранённых, удаляя частоту настройки предыдущей станции из памяти.

Вызов сохранённых радиостанций

1. На пульте ДУ:

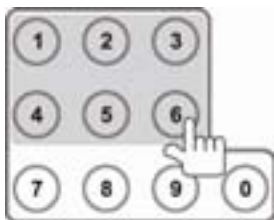

2. Коснитесь кнопки предварительной настройки на радиостанцию (9) в экранном меню.

Сканирование радиостанций в выбранном диапазоне

Во время сканирования радиоприемник будет последовательно искать и на 10 секунд настраиваться на каждую радиостанцию выбранного диапазона в направлении увеличения частоты.

Для изменения состояния режима нажмите на кнопку **PS** (22) в экранном меню.

Для остановки сканирования нажмите на одну из указанных кнопок ещё раз.

Выбор местного или дальнего режима приема

В режиме местного приема чувствительность автоматического поиска немного снижена для наиболее точной настройки на радиостанции, уровень приема которых чрезмерно высок.

Для изменения состояния режима нажмите на кнопку **Местн.** (23) в экранном меню.

Когда режим местного приёма включен, в меню загорается индикатор "LOC".

Для отмены данного режима повторите одну из приведённых выше операций.

Использование системы RDS (Radio Data System)

Некоторые радиовещательные станции диапазона FM сопровождают передачу своих программ дополнительной информацией. Декодируя эти данные, ресивер предоставляет пользователю удобные функции по использованию этой информации.

В системе RDS используются следующие данные: PI, PS, AF, TP, TA, EON, PTY, CT, RT.

PI (Program Identification Code): Код идентификации программы.

- PS** (Program Service Name): Название радиовещательной станции в виде букв и цифр.
- AF** (Alternative Frequencies): Альтернативные частоты. Список частот передатчиков, передающих одну и ту же программу, т.е. имеющих один и тот же PI.
- TP** (Traffic Program Identification): Идентификационные данные радиовещательной станции, передающей информацию о дорожном движении.
- TA** (Traffic Announcement Identification): Идентификация сообщения о дорожном движении. Идентификационные данные, показывающие, передается или не передается информация о дорожном движении.
- EON** (Enhanced Other Networks Information): Передача информации по категориям PI, AF, TP, TA и т.д. в сетях, отличных от сети текущего приема.
- PTY** (Program Type Code): Код типа программы. Отражает содержание программы, например, новости, легкая музыка, спорт и т.д.
- CT** (Clock Time): Информация о текущем времени, благодаря которой ресивер может автоматически устанавливать и подстраивать собственные часы.
- RT** (Radio Text): Короткие сообщения о текущей песне или имени исполнителя, передаваемые радиовещательной станцией.

Режим AF

Изменение состояния режима AF:

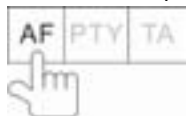

Когда данный режим включен, и сигнал принимаемой радиостанции слаб, радиоприемник будет автоматически переключаться на альтернативные частоты, пока не обнаружит наиболее мощную станцию с тем же кодом PI.

Примечание. При включенном режиме AF автоматический и ручной поиск радиостанций производится только по радиостанциям, передающим сигналы RDS.

Прослушивание сообщений о дорожном движении

Режим TA

Изменение состояния режима TA:

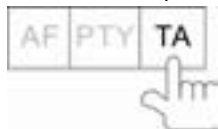

Когда включен режим TA и передается сообщение о дорожном движении:

- Если проигрыватель находится в другом режиме воспроизведения, он временно переключится в режим радиоприемника.
- Проигрыватель временно переключится на радиостанцию в другой сети вещания (EON), если система EON обнаружит передачу сообщений о дорожном движении по другой программе.

Настройка на радиостанции по идентификатору TP

Если режим TA включен, нажимайте кнопки |◀◀ / ▶▶| в экранном меню или на передней панели для поиска радиостанции, содержащей идентификатор TP (при настройке на такие радиостанции, индикатор “TP” высвечивается в экранном меню).

Примечание. При включенном режиме TA автоматический и ручной поиск радиостанций производится только по радиостанциям, которые передают идентификатор TP.

Использование кода PTY для выбора программ

Перейдите на страницу 2 экранного меню радиоприёмника. Нажмите и удерживайте необходимый элемент списка типов программ (список расположен слева):

NEWS - новости

AFFAIRS - деловые новости

INFO - информация

SPORT - спорт

EDUCATE - образование

DRAMA - драма

CULTURE - культура

SCIENCE - наука

VARIED - программы без определенного типа

POP M - поп-музыка

ROCK M - рок-музыка

EASY M - эстрадная музыка

LIGHT M - легкая музыка

CLASSICS - классическая музыка

OTHER M - другая музыка

WEATHER - погода

FINANCE - финансы

CHILDREN - детские программы

SOCIAL - социальные программы

RELIGION - религиозные программы

PHONE IN - программы с участием слушателей

TRAVEL - путешествия

LEISURE - досуг

JAZZ - джаз

COUNTRY - кантри

NATION M - национальная музыка

OLDIES - старые мелодии

FOLK M - народная музыка

DOCUMENT - документальные программы

Сразу после выбора категории программы включится автоматический поиск программы выбранного типа.

Операции управления воспроизведением дисков

Воспроизведение диска начинается автоматически сразу после загрузки, независимо от текущего режима работы проигрывателя.

Загрузка и удаление дисков

Вставьте диск в слот таким образом, чтобы рабочая сторона (сторона, на которую нанесена запись), была обращена вниз. Диск автоматически будет загружен.

Для извлечения диска нажмите на кнопку .

Временная остановка воспроизведения (пауза)

Передняя панель



Экранные кнопки управления



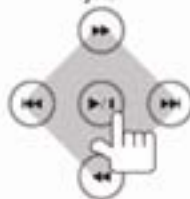

Пульт



Для возобновления воспроизведения повторите операцию.

Остановка воспроизведения диска

Для остановки воспроизведения нажмите кнопку  на пульте ДУ или в экранном меню управления.

Для продолжения воспроизведения с места остановки нажмите кнопку  на пульте ДУ или в экранном меню управления.

Во время воспроизведения диска нажмите два раза кнопку  для остановки воспроизведения. После этого воспроизведение DVD-диска возобновится с начала последней главы. Для VCD дисков воспроизведение возобновится с начала диска. Для дисков других форматов воспроизведение возобновится с начала текущего файла.

Отображение списка файлов

Для отображения списка файлов во время просмотра дисков MP3, WMA, JPEG, MPEG нажмите на кнопку .

Экранные кнопки управления

Тип диска Иконка	MP3/WMA	CD	VCD	DVD	MPEG	картинки
	Цифровая клавиатура	Цифровая клавиатура	Цифровая клавиатура	Цифровая клавиатура	Цифровая клавиатура	Цифровая клавиатура
	Меню настроек	Меню настроек	Меню настроек	Меню настроек	Меню настроек	Меню настроек
	/	Быстро вперед	Быстро вперед	Быстро вперед	Быстро вперед	/
	/	Быстро назад	Быстро назад	Быстро назад	Быстро назад	/
	Предидущий	Предидущий	Предидущий	Предидущий	Предидущий	Предидущий
	Следующий	Следующий	Следующий	Следующий	Следующий	Следующий
	Воспроизвед / пауза	Воспроизвед / пауза	Воспроизвед / пауза	Воспроизвед / пауза	Воспроизвед / пауза	Воспроизвед / пауза
	Стоп	Стоп	Стоп	Стоп	Стоп	Стоп / переход к корневому меню
	/	/	Вторая часть меню	Вторая часть меню	Вторая часть меню	/
	Повтор	Повтор	Повтор	Повтор	Повтор	Повтор
	Произвольный порядок	Произвольный порядок	Произвольный порядок	Произвольный порядок	Произвольный порядок	/
	/	/	/	/	/	Поворот по часовой стрелке
	/	/	Увеличить	/	/	Увеличить
Эквал.	Эквалайзер	Эквалайзер	Эквалайзер	Эквалайзер	Эквалайзер	Эквалайзер
PBC	/	/	PBC	/	/	/
A-B	/	/	повтор участка A-B	повтор участка A-B	/	/
Возврат	/	/	Закреть меню	Закреть меню	Закреть меню	Закреть меню
Аудио	/	/	Выбор канала	Язык диалогов	Язык диалогов	/
Субтитры	/	/	/	Язык субтитров	Язык субтитров	/
DISP	/	/	Вывод информации	Вывод информации	Вывод информации	Вывод информации
МЕНЮ	/	/	/	Меню диска	/	/
TITLE	/	/	/	Меню заглавий	/	/
Вперед	Следующая палка	/	/	/	/	Следующая палка
Назад	Предидущая палка	/	/	/	/	Предидущая палка

Ускоренное воспроизведение в прямом и обратном направлении

Во время воспроизведения дисков DVD, VCD, CD:

В экранном меню



На пульте

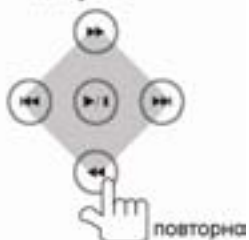

Примечание: Для дисков MP3 и JPEG данная функция не работает.

Повторное воспроизведение



Тип диска	Режим повтора
DVD	Повтор главы → Повтор раздела → Повтор выкл.
VCD (PBC выкл.)	Повтор одного → Повтор всего → Повтор выкл.
CD	Повтор одного → Повтор выкл.
MP3/WMA, MPEG, Picture	Повтор одного → Повтор папки → Повтор выкл.

Примечание: Для VCD-дисков функция повторного воспроизведения не работает, если опция PBC включена.

Повторное воспроизведение участка записи

Для дисков DVD, VCD, CD:

Назначьте начальную и конечную точку фрагмента. Выделенный отрезок времени будет повторяться циклически.

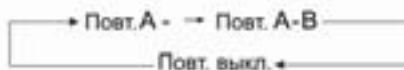

Воспроизведение в произвольном порядке

Данная функция предназначена для воспроизведения содержимого диска в случайном порядке.

Переход к следующему/предыдущему треку или части осуществляется также в произвольном порядке.

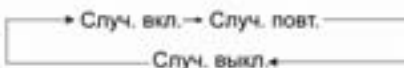

Для отключения функции нажмите на кнопку ещё раз.

Примечание: Если опция RBC VCD-диска включена, то при включении функции воспроизведения в случайном порядке RBC автоматически отключается.

Сканирующее воспроизведение

Данная функция предназначена для включения режима воспроизведение первых 10 секунд каждого трека на диске (для VCD/CD). С помощью такого предварительного прослушивания Вы можете выбрать желаемый трек.

На пульте ДУ:



Для отключения функции выполните указанную операцию ещё раз.

Примечания:

- Если опция RBC VCD-диска включена, то при включении функции сканирующего воспроизведения RBC автоматически отключается.
- Если функция воспроизведения в случайном порядке включена, то сканирующее воспроизведение также будет в случайном порядке.

Переход к следующему/предыдущему файлу

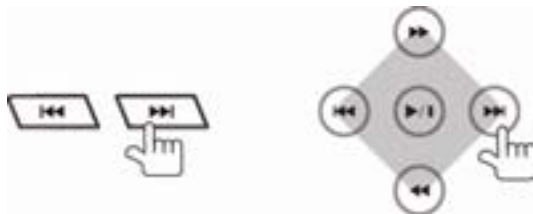

Если воспроизведение диска CD или MP3 длилось более 5 секунд, то операция перехода к предыдущему треку приведёт к воспроизведению с начала текущего трека. Чтобы перейти к началу предыдущего трека проделайте операцию перехода 2 раза подряд.

Прямой выбор части или трека

Во время воспроизведения дисков DVD, VCD, CD Вы можете напрямую ввести номер части или трека с помощью цифровых кнопок пульта ДУ.

Например, Вы хотите выбрать трек 15: нажмите цифру 1, затем цифру 5.

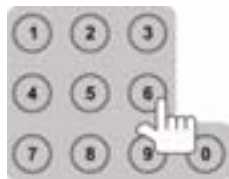

Переход к произвольному месту записи на диске GOTO

1. Вход в режим GOTO:



Для DVD:

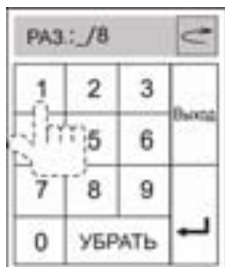

Для VCD:



Для MP3, CD и файлов изображений:

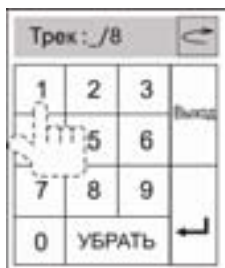

2. Выход из режима GOTO.



Меню DVD-диска, меню названий

Вход в меню диска / меню заглавий:



Перемещайте курсор для выбора пункта меню.

Выбор языка звукового сопровождения



Для DVD:

Вы можете выбрать один из записанных на диске языков звукового сопровождения.

Для VCD/CD:

На некоторых дисках стереодорожки используются для записи звукового сопровождения на двух языках. Во время воспроизведения диска Вы можете выбрать одну из стереодорожек или стереоканал:

Голос. лев. → Голос прав. → Моно лев. → Моно прав. →Stereo

Примечание: Левый и правый каналы могут работать неправильно из-за некорректной записи аудио файлов.

Выбор языка субтитров



Вы можете выбрать один из записанных на DVD-диске языков субтитров или отключить субтитры (при условии, что диск записан с многоязычными субтитрами).

Выбор камеры (ракурса) просмотра



Вы можете выбрать ракурс просмотра (камеру), если на диске имеются сцены, записанные более чем одной камерой.

Функция PBC

Даная функция доступна для VCD-дисков, поддерживающих функцию PBC (с версией не ниже 2.0).



Если функция PBC включена, то после загрузки диска на экран монитора автоматически выводится меню диска. Некоторые диски позволяют переход к меню диска, если во время воспроизведения будет нажата кнопка **■**.

- Когда функция PBC включена, не могут быть выполнены операции повторного воспроизведения, прямого выбора части/трека.
- При работе режимов сканирующего воспроизведения, воспроизведения в произвольном порядке, поиска, функция PBC автоматически отключается.

Отображение информации о воспроизведении

Для вывода информации на экран коснитесь области А экрана (стр. 23).

Для DVD:

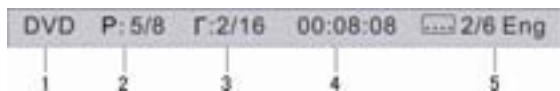

1. Тип диска.
2. Надпись 5/8 обозначает: диск состоит из 8 разделов, на данный момент проигрывается 5 раздел.
3. Надпись 2/16 обозначает: текущий раздел состоит из 16 глав, на данный момент проигрывается 2 глава.
4. Время воспроизведения текущего раздела.
5. Данная надпись обозначает: на диске записаны субтитры на 6 языках, и на данный момент выбран язык под номером 2 – Английский.

Для VCD:

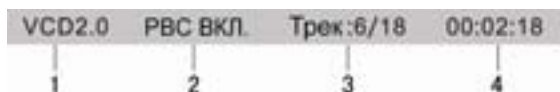

1. Тип диска.
2. Состояние функции PBC.
3. Надпись 6/18 обозначает: на диске имеется всего 18 треков, на данный момент проигрывается трек под номером 6.
4. Время воспроизведения текущего трека.

Режим навигатора

Подключите внешний модуль навигации Prology MDB-20 (в комплект поставки не входит) к соответствующему разъему на задней панели устройства (стр. 16). Нажмите соответствующую иконку в основном меню. Работа с модулем навигации Prology MDB-20 подробно описана в прилагаемой к нему инструкции.

Операции над изображениями

Переход к следующему кадру:



Переход к предыдущему кадру:



Режим слайд-шоу:



Поворот изображения на 90° по часовой стрелке:



повторна

Увеличить изображение:



повторна

Меню настроек проигрывателя

1. Вход в меню настроек

На пульте ДУ:



В экранном меню управления: коснитесь иконки



2. Навигация по меню

На пульте ДУ:

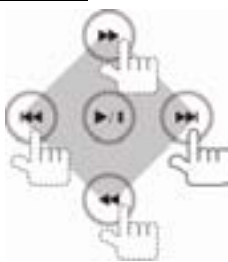

3. Подтверждение выбора опции / параметра

На пульте ДУ:

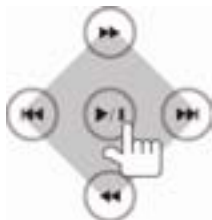

Примечание: Все вышеописанные операции могут быть выполнены касанием соответствующих пунктов меню.

Меню настроек				
RDS	Основ. устан.	Язык	Аудио	Возврат
Контроль	Режим часов	12 ч.	▶	
Устройства	Часы	11:18 AM	▶	
Громкость	Радио	Европа	▶	
Калибр. экр.	Звук. сигн.	Выкл.	▶	

Основные установки

Режим часов

Выбирается представление показаний часов в 12-часовом или 24-часовом формате.

Часы

Коснитесь значения часов/минут для входа в режим регулировки, нажимайте появившиеся на экране для установки времени.

Радио

При помощи данной функции можно выбрать частотные диапазоны и шаг настройки радиоприемника в соответствии со стандартами вещания в данном регионе.

Звуковой сигнал

С помощью данной функции можно включить или выключить звуковые сигналы, сопровождающие все нажатия на кнопки.

Меню языковых настроек

Меню

Выбор языка экранного меню настроек.

DVD аудио

Выбор языка звукового сопровождения DVD-диска.

Примечания:

- Если DVD-диск не содержит аудио файлов на выбранном языке, то все диалоги будут звучать на установленном по умолчанию языке.
- Язык звукового сопровождения также можно менять с помощью кнопки **AUDIO** пульта ДУ.

Субтитры

Выбор языка субтитров DVD-диска для вывода на экран.

Примечания:

- Если DVD-диск не поддерживает выбранный язык, то субтитры будут выводиться на том языке, который установлен на диске по умолчанию.
- Язык субтитров также можно менять с помощью кнопки **SUBTITLE** пульта ДУ.

Меню диска

Выбор языка меню DVD-диска.

Примечание:

Если DVD-диск не поддерживает выбранный язык, меню диска и меню названий будет отображаться на том языке, который установлен на диске по умолчанию.

Меню аудио настроек

DRC (Динамическое сжатие)

Функция сжатия динамического диапазона аудиосигнала. Данная функция может понадобиться во время воспроизведения дисков с малым уровнем громкости проигрывателя или при высоком уровне внешних шумов.

Тонокompенсация

Вкл.: режим тонокompенсации включен.

Выкл.: режим тонокompенсации выключен.

Сабвуфер

Данная функция управляет работой сабвуфера.

Выкл.: выбирайте данную опцию при 4-канальном режиме; выход сабвуфера выключен.

Вкл.: выбирайте данную опцию при 4.1-канальном режиме; выход сабвуфера включен.

Частота среза

С помощью данной функции Вы можете добиться необходимого звучания басов, наиболее подходящего для акустики вашего автомобиля. Для этого выбирайте соответствующую частоту среза фильтра сабвуфера. Фиксированные частоты среза на выбор: 80 Hz, 120 Hz, 160 Hz.

Настройки RDS

RDS

Данная опция включает и выключает функции RDS.

СТ (Clock Time)

Данная функция включает/выключает режим вывода информации о текущем времени, благодаря которой ресивер может автоматически устанавливать и подстраивать собственные часы.

Громкость ТА

Выберите уровень громкости, на котором будет транслироваться информация о дорожном движении при включенном режиме ТА.

Уровень АF

Данная функция устанавливает уровень громкости при переключении на альтернативные частоты.

Контроль

Пароль

Некоторые DVD диски имеют ограниченный доступ к просматриваемому материалу. Например, можно запретить просмотр фильмов с проявлением жестокости и сцен эротики для детей.

Нажмите на опцию "Пароль" для вывода на экран цифровых кнопок. Вы также можете использовать цифровые кнопки пульта ДУ.

На заводе-изготовителе устанавливается пароль "012345".

Когда в поле значения пароля выводится символ открытого замка, вы можете ввести любой собственный шестизначный пароль.

Контроль

Данный раздел меню позволяет пользователю ограничивать доступ к воспроизведению кинофильмов на данном проигрывателе.

Чем больше значение, тем более строгие ограничения для просматриваемого материала:

1 Дети

2 G

3 PG

4 PG-13

5 PG-R

6 R

7 NC-17

8 Взрослые

Для того, чтобы иметь возможность изменять значение уровня доступа, в опции "Пароль" должен индицироваться символ открытого замка. Для этого в опции "Пароль" следует ввести верный пароль и нажать кнопку "Ввод".

Фабричные установки

Данная опция позволяет сбросить все настройки меню в состояние, которое было установлено при изготовлении проигрывателя. Для этого нажмите на "СБРОС".

Устройства

Камера

Данная функция управляет режимом отображения обзора с камеры во время заднего хода автомобиля:

Нормальный: Изображение с камеры выводится на экран в таком же ракурсе, как видел бы водитель, обернувшись назад.

Зеркальный: Разворот изображения с камеры по горизонтали. В таком режиме монитор может использоваться как зеркало заднего вида.

Автооткрывание

Авто.: Экран автоматически открывается при включении питания устройства.

Ручное: Если экран был открыт ранее, он останется в таком положении даже при выключении зажигания автомобиля.

Выкл.: Экран открывается только при нажатии на кнопку **OPEN**, когда питание проигрывателя включено.

Видеовход

Данная опция предназначена для выбора системы кодирования цвета: NTSC, PAL, Авто, SECAM. Рекомендуемое состояние данной опции – автоопределение системы ("Авто"). Принудительная установка системы цветности может понадобиться, если сигнал телевизионной станции слаб настолько, что система цветности не определяется автоматически.

Парковка

Когда данная опция выключена, Вы можете просматривать видео даже во время движения. При включенной опции Вы сможете просматривать изображения и видео только после включения стояночного тормоза.

Громкость

Данная функция позволяет предотвратить резкий перепад громкости при переключении с текущего режима работы на какой-либо другой.

С помощью опции **Режим** выберите режим работы для установки громкости.

С помощью опции **Уровень** выберите желаемый уровень громкости от 0 до 6.

Калибровка

Если произошёл сбой в управлении сенсорным экраном, то есть изображение кнопки на экране не соответствует её действительному расположению, необходимо выполнить операцию калибровки сенсорного экрана. После входа в режим калибровки, необходимо выполнить следующие действия:

1. Нажмите и удерживайте небольшое перекрестие в верхнем левом углу.
2. Нажмите и удерживайте небольшое перекрестие в нижнем правом углу.

Режим настроек звучания - эквалайзер

С помощью данных аудио настроек Вы можете добиться звучания, наиболее приятного вашему слуху.

Для входа в режим эквалайзера нажмите на кнопку **Эквал.** в экранном меню управления или на кнопку **SEL** с пульта ДУ.

На экране появится следующий интерфейс:

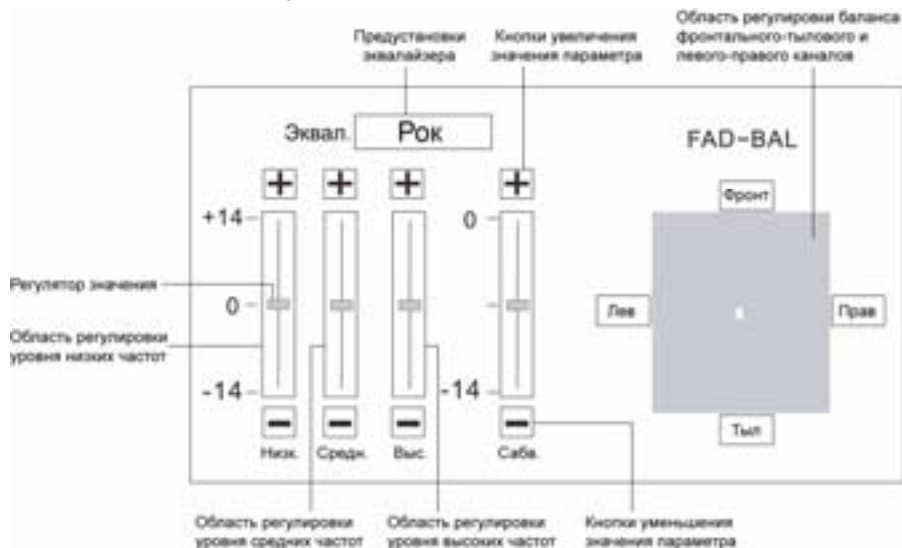

- Регулировка всех параметров осуществляется непосредственно на сенсорном экране: коснитесь нужного параметра, регулятора или области.
- Также регулировку всех параметров можно осуществлять с пульта ДУ:

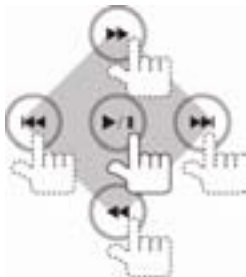

- Для изменения баланса каналов коснитесь маленького белого квадрата внутри области регулировки и тяните его в нужную сторону (см. рисунок).
- Эквалайзер имеет 8 предустановленных настроек: *Свой*, *Рок*, *Хип-Хоп*, *Танцы*, *Латино*, *Рейв*, *Город*, *Акустика*. Все настройки имеют фиксированные значения уровня частот. Изменять значения параметров можно только для режима "Свой".



- При ручной регулировке уровня частот режим эквалайзера автоматически изменится на “Свой”.
- Уровень сабвуфера не зависит от режима эквалайзера и может регулироваться независимо.

Использование карт памяти USB

- ◆ Проигрыватель поддерживает чтение карт памяти, содержащих форматы: MP3, WMA, JPEG, VCD, AVI.
- ◆ Поддерживаются карты объёмом до 8 Гб;
* Объем поддерживаемой карточки зависит от фирмы-изготовителя. Рекомендуются карточки фирм Kingston и A-Data;
- ◆ Файловая система FAT 16 / FAT 32;
- ◆ Информация ID3 TAG (версия 2.0):
песня/исполнитель/альбом: 32 символа;
- ◆ Не поддерживается чтение мультикарт;
- ◆ USB 1.1/ USB 2.0 (Скорость USB 2.0 не поддерживается, только чтение со скоростью USB 1.1);
- ◆ Не все виды USB-карт совместимы с данным устройством.

Эксплуатационные ограничения и текущий ремонт

Устройство предназначено для эксплуатации в автомобилях с напряжением бортовой сети 12 В. Не следует эксплуатировать устройство, имеющее повреждения корпуса или соединительных кабелей.

Ошибки, допущенные при установке и эксплуатации устройства, могут быть иногда приняты за его неисправность. Ниже приводится таблица, в которой сведены простые проверки, способные помочь Вам устранить большую часть проблем, возникающих при использовании устройства.

При отсутствии видимых причин неисправности устройство следует демонтировать и обратиться в сервисный центр. Перед тем, как перейти к проверкам, описанным в данной таблице, тщательно проверьте правильность подключения проигрывателя и дополнительных устройств.

Неисправность	Возможная причина	Устранение
Нет питания	Перегорел предохранитель проигрывателя	Поменяйте перегоревший предохранитель на предохранитель нужного номинала. Если предохранитель перегорит снова, обратитесь в сервисный центр
	Неправильное подключение	Проверьте подключение питания
Воспроизведение диска не начинается	Диск не загружен в проигрыватель или загружен неправильно	Загрузите диск в проигрыватель правильно, рабочей стороной вниз
	Диск загрязнен	Очистите поверхность диска
	Формат диска не воспроизводится данным проигрывателем	Загружайте в проигрыватель только те диски, которые проигрыватель может воспроизводить
Когда нажимается функциональная кнопка, функция не работает	Воспроизводимый диск не допускает выполнения данной операции	Операция не может быть произведена по отношению к воспроизводимому диску, или операция не может быть произведена в данный момент
Нет изображения	Полностью "убрана" яркость изображения	Отрегулируйте яркость на мониторе или на внешнем мониторе, который подключен к устройству
	Не включен ручной тормоз	Для просмотра видеопрограмм следует припарковать автомобиль, и включить ручной тормоз.

Неисправность	Возможная причина	Устранение
Нет звука	Полностью "убрана" громкость звука	Установите нужный уровень громкости устройства или на мониторе, который подключен к устройству
	Неправильно настроен баланс звука	Проверьте настройки аудио
	Неправильное подключение	Проверьте правильность подключения устройства
	Провода динамиков контактируют с металлической деталью машины	Изолируйте все провода
	Динамики неисправны	Поменяйте динамики
Звук или изображение искажены	Диск загрязнен или имеет царапины	Протрите рабочую поверхность диска от пыли и грязи. Не используйте для воспроизведения поцарапанные диски
	Устройство установлено в таком месте, где возникает сильная вибрация	Вибрация проигрывателя может привести к "перескакиванию" звука и искажению изображения
Нет субтитров	На воспроизводимом диске DVD не записаны субтитры	Субтитры не могут быть выведены на экран
	Субтитры выключены	Включите субтитры
Субтитры не "убираются" с экрана	Воспроизводимый диск DVD не допускает отключение субтитров	Субтитры невозможно убрать с экрана монитора
Пульт дистанционного управления не работает	Светоизлучающий элемент пульта дистанционного управления не направлен на светоприемник сенсора дистанционного управления	Для осуществления управления светоизлучающий элемент пульта дистанционного управления должен быть направлен на светоприемник сенсора дистанционного управления
	Пульт дистанционного управления и проигрыватель находятся слишком далеко друг от друга	Расстояние по прямой между пультом ДУ и ИК-приёмником сигналов пульта ДУ не должно превышать пяти метров

Пульт дистанционного управления не работает	Между пультом ДУ и сенсором дистанционного управления имеются препятствия	Устраните препятствие
	На ИК-приёмник сигналов пульта ДУ попадает прямой солнечный свет	Если окна пропускают слишком много солнечного света, закройте окна
	Израсходован заряд батарейки пульта дистанционного управления	Замените батарейку
Слабый телевизионный приём	Слабый приём ТВ-антенны. Во время движения автомобиля бывает сложно получить чистый сигнал.	Припаркуйте автомобиль
		Замените антенну
Радиоприемник не работает	К проигрывателю не подключена антенна	Надежно подключите разъем антенны к проигрывателю

Технические допуски на возможные незначительные дефекты изображения

Панель монитора условно разделяется на две зоны, "А" и "Б", как показано на рисунке внизу. ЖК-панель подлежит бесплатной замене в течение гарантийного срока, если число пикселей, постоянно светящихся одним цветом, превышает любое число пикселей, указанное в таблице.

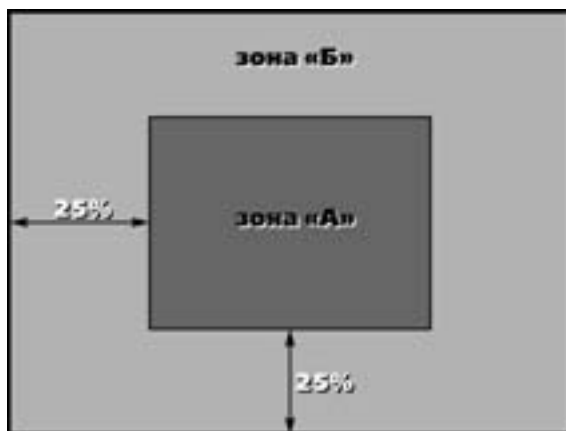

Цвет пикселя	Зона "А"	Зона "Б"
Белый	0	0
Черный	3	6
Синий	3	6
Красный	3	6
Зеленый	3	6
Всего	3	6

Хранение, транспортирование, ресурс, утилизация

Устройство рекомендуется хранить в складских или домашних условиях по группе "Л" ГОСТ 15150 и при необходимости транспортировать любым видом гражданского транспорта в имеющейся индивидуальной потребительской таре по группе "Ж2" ГОСТ 15150 с учетом ГОСТ Р 50905 п.4.9.5. Место хранения (транспортировки) должно быть недоступным для попадания влаги, прямого солнечного света и должно исключать возможность механических повреждений.

Срок службы устройства 2 года. Устройство не содержит вредных материалов и безопасно при эксплуатации и утилизации (кроме сжигания в непригодных условиях).

Гарантии поставщика

Автомобильный мультимедийный центр Пролоджи МДД-716 соответствует утвержденному образцу.

Изготовитель гарантирует соответствие устройства требованиям ГОСТ 122006-87, ГОСТ 22505-97, ГОСТ 28002-88 и нормам электромагнитной совместимости ЭМС 10-94 и ЭМС 21-94. При соблюдении владельцем правил эксплуатации, изложенных в настоящем Руководстве пользователя, устройство обеспечивает безопасность и электромагнитную совместимость в полном объеме требований, подлежащих обязательной сертификации в системе ГОСТ Р, не оказывает вредного воздействия на окружающую среду и человека и признано годным к эксплуатации.

Устройство имеет гарантийный срок эксплуатации - 12 месяцев с момента покупки без учета времени пребывания в ремонте при соблюдении правил эксплуатации. Право на гарантию дается при заполнении сведений прилагаемого гарантийного талона.

Гарантийные обязательства не распространяются на перечисленные ниже принадлежности изделия, если их замена предусмотрена конструкцией и не связана с разборкой изделия:

- на пульт дистанционного управления, элементы питания (батарейки);
- соединительные кабели, монтажные приспособления, документацию, прилагаемую к изделию;
- SD-карту с навигационным ПО*, GPS-антенну.

** По всем вопросам, связанным с навигационным программным обеспечением Навител Навигатор 3.2 - Автоверсия (проблемы в работе, обновления и прочее) обращайтесь в ЗАО «ЦНТ»:*

Адрес: 125171, г. Москва, ул. 3. и А. Космодемьянских, д.4 корп.1

Телефон: (495) 787-66-80

Email: sales@navitel.su Web: <http://www.navitel.su>

Режим работы: понедельник - пятница с 10.00 до 19.00 (без обеда)

Наименование: Пролоджи МДД-716
Страна производитель: Китай.
Изготовитель: Сатурн Хай Тек Груп ЛТД.
Основное предназначение товара:
Мультимедийный центр
Юридический адрес изготовителя:
1А Кроун Лайн, Лондон, СВ16 3ДЖ, Великобритания.

