

DVS-2135

Автомобильный мультимедийный центр



Наименование: Пролджи DVS-2135
Страна-производитель: Китай
Основное предназначение товара:
мультимедийный центр
Срок службы: 2 года
Изготовитель: SHT Групп AG
Юридический адрес изготовителя:
EBC Бизнесс Форум, Баарерштрассе 135,
CH-6301 Zug, Швейцария



Manufactured by SHT Group AG
EBC Business Forum, Baarerstrasse 135,
CH-6301 Zug, Switzerland



МЛ04

▶▶ Возьми
КИНО
в дорогу

Руководство пользователя

PROLOGY

www.prology.ru

Содержание

Назначение устройства	2
Функции устройства	3
Комплект поставки	3
Для безопасного и эффективного использования устройства	4
Элементы управления на передней панели	6
Меню режимов	7
Элементы управления на пульте дистанционного управления	8
Использование пульта дистанционного управления	9
Интерактивная сенсорная панель управления с графическим интерфейсом	10
Общие операции	11
Настройка звука и изображения	12
Режим радиоприемника	13
Настройки RDS	16
Режим ТВ-тюнера	17
Основные операции управления воспроизведением дисков	19
Меню управления воспроизведением DVD-дисков	23
Меню управления воспроизведением CD-дисков и аудио/видеофайлов	24
Меню управления воспроизведением файлов изображений	25
Использование карт памяти SD/USB	26
Режимы AV1, AV2	26
Режим Bluetooth (BT)	27
Меню настроек устройства	32
Основные настройки (General)	33
Меню языковых настроек (Language)	34
Меню настроек DVD (DVD)	34
Меню настроек радиоприемника (Radio)	36
Меню настроек Bluetooth	37
Меню настроек режима ТВ-тюнера	38
Калибровка сенсорного экрана	38
Основные технические характеристики	39
Установка устройства	40
Процедура установки	41
Схема подключения проводов устройства	42
Воспроизводимые диски и форматы	44
Технические допуски на возможные незначительные дефекты изображения	45
Эксплуатационные ограничения и текущий ремонт	46
Для безопасного управления автомобилем	48
Меры предосторожности при обращении с дисками	49
Хранение, транспортирование, ресурс, утилизация	50
Гарантии поставщика	50
Расшифровка даты выпуска устройства, указанной в серийном номере	51
Рекомендовано производителем	52

Руководство пользователя определяет порядок установки и эксплуатации автомобильного мультимедийного центра (далее «устройства») в автомобиле с напряжением бортовой сети 12 В. Установку устройства рекомендуется производить с привлечением специалиста по электрооборудованию автомобилей.

Самостоятельное вскрытие устройства, механические повреждения и нарушение порядка эксплуатации могут привести к его неисправностям и к лишению права на гарантийное обслуживание.

В связи с постоянной работой по совершенствованию устройства, повышающей его надежность и улучшающей эксплуатационные характеристики, в конструкцию и меню управления могут быть внесены изменения, не отраженные в настоящем Руководстве.

Назначение устройства

Устройство Prology DVS-2135 предназначено для воспроизведения дисков форматов DVD, CD, MP3, WMA, JPEG и просмотра телевизионных программ.

Устройство обеспечивает:

- воспроизведение цветных видеопрограмм в системах цветности PAL/NTSC/SECAM со встроенного проигрывателя;
- прием радиостанций в диапазонах FM/УКВ;
- воспроизведение звукового сопровождения через внешние дополнительные динамики или через линейный 4.1-канальный аудиовыход;
- прием телевизионных программ в диапазонах МВ и ДМВ.

Функции устройства

- Встроенный широкоформатный цифровой ЖК-монитор с диагональю 177 мм (7")
- Системы цветности PAL/NTSC/SECAM
- Сенсорная панель управления с графическим интерфейсом
- Максимальная выходная мощность 4 x 55 Вт MOSFET
- Совместимость с форматами DVD, CD, MP3, MPEG4, WMA, JPEG
- Поддержка файловой системы Giga MP3
- Встроенный ТВ-тюнер
- Высокоскоростной цифровой PLL-тюнер
- Система RDS-EON
- Память на 24 радиостанции (18 FM, 6УКВ)
- Встроенный слот для карт памяти SD
- Поддержка карт памяти с интерфейсом USB
- Поддержка беспроводной технологии Bluetooth® для управления мобильным телефоном и для передачи высококачественного стереозвука
- Дистанционное управление
- Видеовход RCA для камеры заднего обзора
- 2 Аудио/видеовхода RCA
- 2 Видеовыхода RCA
- 4-канальный аудиовыход RCA
- Линейный RCA выход на сабвуфер
- Стандартный разъем ISO
- Стандартный монтажный размер 2 DIN

Комплект поставки

Устройство Prology DVS-2135	1 шт.
Пульт дистанционного управления	1 шт.
Декоративная рамка передней панели	1 шт.
Соединительные провода	1 комплект
Настоящее Руководство пользователя	1 шт.
Гарантийный талон	1 шт.
Индивидуальная потребительская тара	1 комплект

Для безопасного и эффективного использования устройства

- Данное устройство является технически сложным товаром и относится к бытовой радиоэлектронной аппаратуре. По Общероссийскому классификатору продукции и услуг Устройство относится к группировке 3230115 «Устройства радиоприемные комбинированные прочие» (часть IV ОКДП).
- Монтаж и эксплуатация данного устройства должны осуществляться в соответствии с настоящим Руководством. Монтаж устройства осуществляется в штатное место в панели приборов автомобиля, подключение и настройка устройства популярно изложены в данном Руководстве и могут быть произведены потребителем в полном объеме самостоятельно. Однако завод-изготовитель настоятельно рекомендует Вам поручить проведение указанного комплекса работ сервисному центру, сертифицированному по ГОСТ Р 51709-2001 (ОКУН О17613) — установка на легковой автомобиль дополнительного электрооборудования, сигнализаций и др. (далее — сертифицированный сервисный центр). Адрес и телефоны авторизованного сервисного центра в Вашем городе Вы можете узнать на официальном сайте Prology: <http://prology.ru/support>
- **Завод-изготовитель не несет ответственности за проблемы, возникшие вследствие самостоятельной установки устройства!**
- Для подачи питания на данное устройство может использоваться только источник питания с напряжением +12В постоянного тока; отрицательная клемма аккумуляторной батареи должна быть соединена с «массой».
- Перед установкой устройства, пожалуйста, полностью прочитайте данное Руководство. Установка устройства требует подключения ко многим штатным системам автомобиля. Автомобили имеют низковольтные или мультитиплексные системы, которые могут быть повреждены при использовании низкоомных проверочных приборов, например, проверочных ламп или логических пробников (которые используются для тестирования компьютеров). Для проверки всех штатных цепей автомобиля перед подключением устанавливаемого устройства используйте только высококачественный цифровой мультиметр.
- Не пытайтесь в случае поломки открыть корпус устройства и отремонтировать его самостоятельно. Если устройство не работает правильно, обратитесь к соответствующему разделу данного Руководства. Ошибки, допущенные при установке и эксплуатации устройства, могут быть иногда приняты за его неисправность. Если неисправность не устранена, обратитесь в сервисный центр.
- При мойке автомобиля следите, чтобы внутрь устройства не попала вода, так как это может привести к его повреждению. Недопустимо попадание жидкостей в устройство при мойке панели приборов, внутренней части ветрового стекла и/или случайное пролитие жидкости на приборную панель, а также через неплотности моторного щита при мойке моторного отсека, при подаче мощной смеси под давлением, т.к. это может привести к выходу из строя устройства.
- После использования автомобиля на открытом воздухе в летний период необходимо пылесосить салон в целях сбора возможных трупов насекомых и непопадания их внутрь устройства и его составных частей. Попадание внутрь устройства и его составных частей насекомых недопустимо.

- Не допускайте попадания каких-либо предметов внутрь отсека диска устройства, кроме самого диска. Находящиеся внутри устройства узлы могут быть повреждены любыми посторонними предметами.
- Когда устройство не используется, вынимайте из него диск. Не оставляйте удаленный диск в отверстии дискового отсека. Храните диски подальше от прямых солнечных лучей.
- **Температура.** Устройство может работать неправильно при экстремально высоких или экстремально низких температурах. В таком случае прекратите использовать устройство до тех пор, пока температура не станет нормальной, устройство оборудовано встроенной схемой защиты. Когда температура внутри устройства повышается до определенной величины, схема защиты автоматически останавливает воспроизведение. В этом случае дайте устройству возможность охладиться, а затем снова включите воспроизведение.
- **Конденсат.** В дождливую погоду или в условиях повышенной влажности, а также в холодное время года сразу же после того, как включен обогреватель (отопитель) салона автомобиля, на оптическом устройстве считывания сигнала расположенном внутри устройства может сконденсироваться влага. В случае возникновения конденсации влаги устройство не сможет считывать информацию с диска и, следовательно, будет работать неправильно. Для устранения такой неисправности извлеките из устройства диск и подождите, пока сконденсировавшаяся влага не испарится (около часа).
- **«Перескакивание» воспроизведения.** Когда автомобиль движется по неровной дороге, по дороге с поврежденным покрытием или по бездорожью, при воспроизведении аудио/видео файлов могут появляться пропуски звучания и/или воспроизводимого изображения. Рекомендуется снизить скорость и плавно преодолевать препятствия, для исключения перескакивания воспроизведения. Частые поездки в режимах движения по дороге с поврежденным покрытием или по бездорожью могут привести к механическим повреждениям (обрыву) резиновых демпферов проигрывателя, расположенного внутри устройства.
- **Очистка.** Не пытайтесь очищать устройство с помощью каких-либо химических веществ, так как это может привести к ухудшению его внешнего вида. Для очистки корпуса устройства используйте только чистую и сухую ткань.
- Для того, чтобы избежать повреждения жидкокристаллического монитора, следите за тем, чтобы внутрь монитора не попала вода или какие-либо напитки (жидкости). В случае попадания жидкости внутрь жидкокристаллического монитора выключите питание, отключите предохранитель цепи питания и как можно скорее обратитесь сервисный центр.
- Следите за тем, чтобы внутрь жидкокристаллического монитора через вентиляционные отверстия не попадали металлические или легко воспламеняющиеся предметы.
- Никогда не прикасайтесь к монитору во время автоматических перемещений. Не пытайтесь изменить наклон монитора вручную.

Элементы управления на передней панели

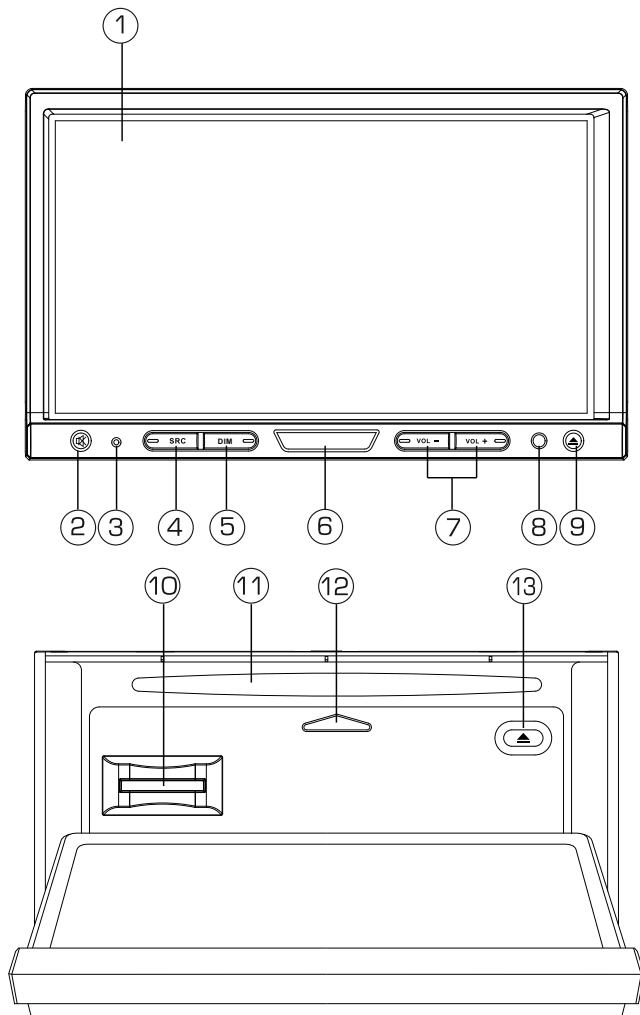

1. Сенсорный дисплей устройства
2. Кнопка отключения звука
3. Кнопка сброса настроек **RESET**
4. Кнопка выбора источника сигнала **SRC**
5. Кнопка регулировки яркости подсветки монитора **DIM**
6. Кнопка включения / выключения питания устройства
7. Кнопки регулировки громкости **VOL- / VOL+**
8. ИК-приёмник сигналов дистанционного управления
9. Кнопка откидывания передней панели устройства

Нажмите и удерживайте кнопку для входа в меню управления передней панели:

- откинуть панель (**OPEN**)
- извлечь диск (**EJECT**)
- закрыть панель (**CLOSE**)
- регулирование угла наклона передней панели устройства (**TILT +/-**)

10. Слот для карт памяти SD

11. Слот для дисков

12. Индикатор: загорается при полностью открытом мониторе

13. Кнопка извлечения диска ▲

Меню режимов

1. Вход в меню режимов
Зона «A»
экрannого
меню (стр.10)



Пульт ДУ



2. Выбор режима
(элемента меню)

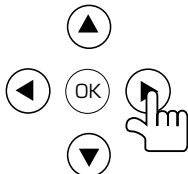

3. Подтверждение выбора
(переключение на выбранный режим)

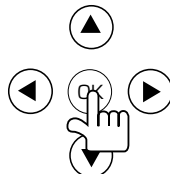

Примечание. Если некоторые устройства не подключены, то выбор их в качестве источника сигнала невозможен.

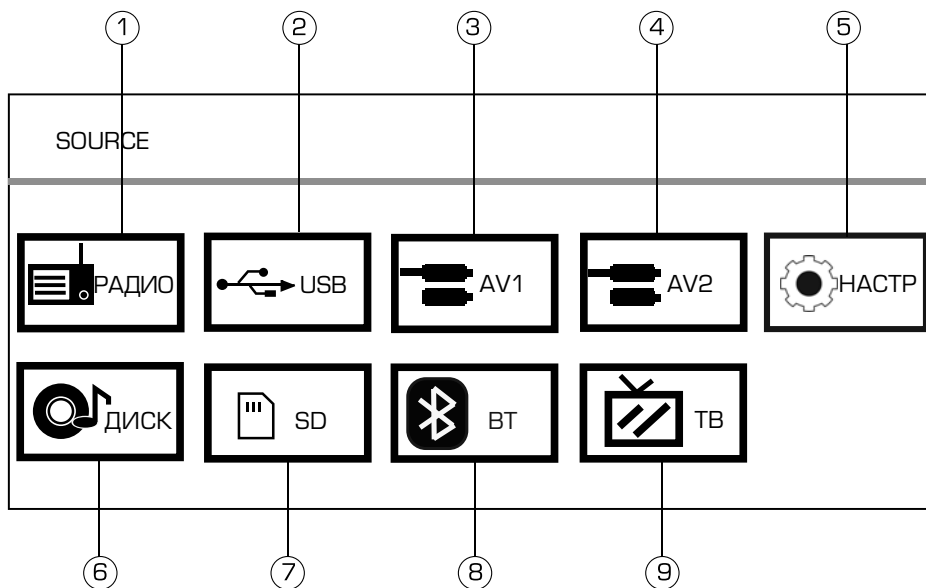

1. Режим радиоприемника

2. Режим воспроизведения карт памяти USB

3. Режим аудио/видеовхода 1
4. Режим аудио/видеовхода 2
5. Режим настроек устройства
6. Режим воспроизведения дисков
7. Режим воспроизведения карт памяти SD
8. Режим Bluetooth
9. Режим ТВ-тюнера

Элементы управления на пульте дистанционного управления

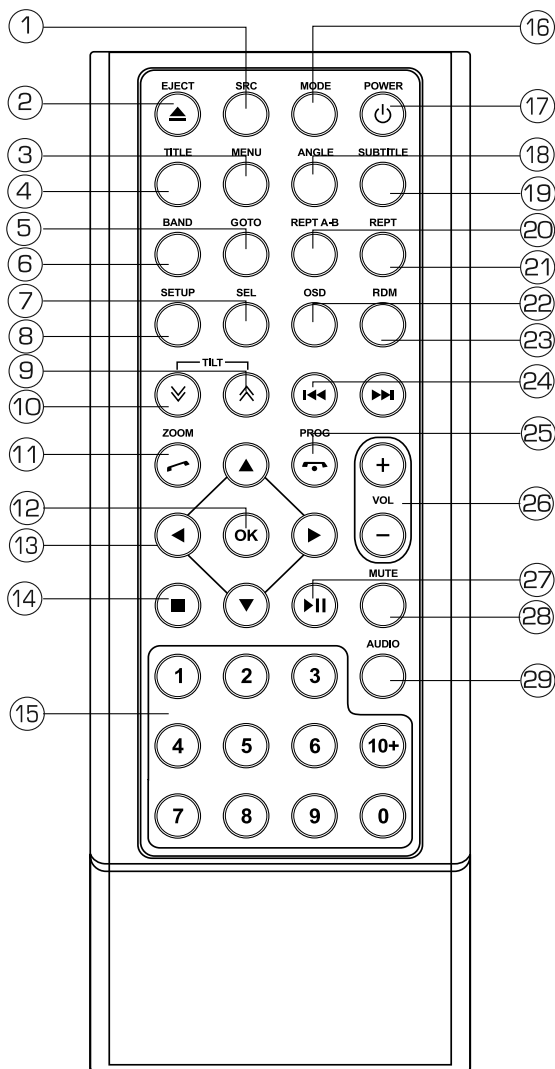

1. Кнопка выбора режима работы **SRC**
2. Кнопка извлечения компакт-диска **EJECT** ▲
3. Кнопка вызова корневого меню в режиме DVD **MENU**
4. Кнопка перехода к меню Названий **TITLE**
5. Кнопка перехода к произвольному месту записи на диске **GOTO**
6. Кнопка выбора системы цветности устройства и выбора диапазона радиоприемника **BAND**
7. Кнопка входа в режим настройки звука и параметров изображения **SEL**
8. Кнопка вызова меню настроек устройства **SETUP**
9. Кнопка наклона монитора вверх ▲
10. Кнопка наклона монитора вниз ▼
11. Кнопка увеличения изображения набора или приема вызова **ZOOM** / ⤴
12. Кнопка подтверждения выбора **OK**
13. Кнопки управления перемещением курсора
14. Кнопка остановки воспроизведения ■
15. Кнопки цифрового ввода **0..10+**
16. Кнопка перехода в меню режимов **MODE**
17. Кнопка включения/выключения устройства ⏻
18. Кнопка выбора угла просмотра **ANGLE**
19. Кнопка выбора языка субтитров **SUBTITLE**
20. Кнопка повторного воспроизведения произвольного участка записи **REPT A-B**
21. Кнопка управления режимом повторного воспроизведения **REPT**
22. Кнопка отображения информации о воспроизведении **OSD**
23. Кнопка управления режимом воспроизведения в случайном порядке **RDM**
24. Кнопки настройки радиоприемника и перехода к предыдущей/следующей части (треку) |◀◀ / ▶▶|
25. Кнопка программирования последовательности воспроизведения во время просмотра изображений и отмены телефонного звонка **PROG** / ⏮
26. Кнопки регулировки уровня громкости **VOL-** / **VOL+**
27. Кнопка паузы/возобновления воспроизведения ▶||
28. Кнопка отключения звука **MUTE**
29. Кнопка выбора языка звукового сопровождения DVD **AUDIO**

Использование пульта дистанционного управления

- При использовании пульта дистанционного управления направляйте его на встроенный ИК-приемник сигналов ДУ (8) (стр. 6).
- Дальность действия пульта дистанционного управления составляет 4-5 метров.
- Отклонение по горизонтали от прямого направления на ИК-приемник не должно превышать 30 градусов.

Установка батареек в пульт дистанционного управления

1. Откройте батарейный отсек, расположенный в нижней части пульта ДУ, как показано на рисунке.
2. Установите новую батарейку, контакт «+» должен находиться сверху. Затем закройте крышку батарейного отсека. Необходимый тип литиевых батареек – CR2025.

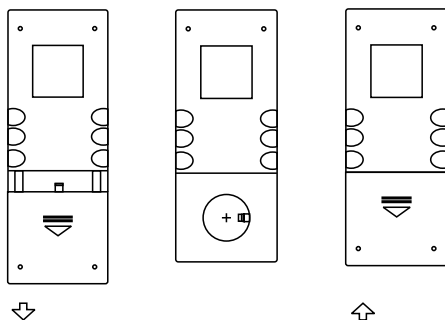

Осторожно!

- Никогда не используйте металлический пинцет или другой подобный инструмент для того, чтобы держать батарейку. Это может привести к короткому замыканию.
- Никогда не разбирайте батарейки, не подвергайте их сильному нагреванию и не кладите их в воду, так как это может привести к их нагреванию с большим выделением тепла.
- Когда заряд батареек израсходован, они должны быть утилизированы в соответствии с местными законами.

Интерактивная сенсорная панель управления с графическим интерфейсом

Данное устройство оборудовано сенсорным интерактивным дисплеем. Вы можете выбирать функции или регулировать отдельные параметры, просто прикасаясь к экрану пальцем или пластиковым стержнем (стилусом).

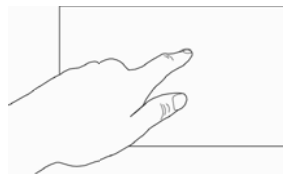

Внимание!

- Не дотрагивайтесь до монитора во время его открытия или закрытия. Это может привести к поломке механизма и лишению права на бесплатное гарантийное обслуживание.
- Если движение монитора было заблокировано каким-либо внешним воздействием или преградой, то защитный механизм автоматически заблокирует монитор в текущем положении, во избежание поломок выдвижного механизма и возможных проблем с автомобилем.
- Выдвижной механизм монитора «запоминает» последнее его положение. При повторном открытии монитор фиксируется в положении, установленном перед последним закрытием монитора или выключением устройства.
- Не используйте металлические или острозаточенные предметы для управления сенсорным интерактивным дисплеем. Также не прилагайте чрезмерных усилий при касаниях экрана.

Сенсорные области управления на мониторе

A — вход в меню режимов (стр. 7)

B — отображение экранного меню управления.

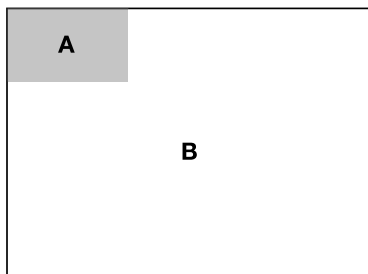

Общие операции

Включение и выключение устройства

Для включения устройства нажмите кнопку **POWER** на пульте ДУ (17) (стр. 8) или кнопку на передней панели (6) (стр. 6).

Для выключения устройства нажмите кнопку **POWER** на пульте ДУ (17) (стр. 8) или нажмите кнопку на передней панели (6) (стр. 6).

Регулировка громкости

Для увеличения/уменьшения громкости нажимайте кнопки **VOL-/VOL+** на пульте ДУ (26) (стр. 8) или на передней панели (7) (стр. 6).

Отключение звука



Для отключения звука устройства нажимайте кнопку **MUTE** на пульте ДУ (28) (стр. 8) или кнопку  на передней панели (2) (стр. 6). На дисплее устройства отобразится надпись **MUTE**. Для включения звука нажмите кнопку еще раз. Любые операции по изменению уровня громкости автоматически отменяют режим отключения звука.

Выбор источника сигнала

Последовательно нажимайте кнопку **SRC** на пульте ДУ (1) (стр. 8) или на передней панели устройства (4) (стр. 6) для выбора одного из источников сигнала в меню режимов (стр. 7).

Либо нажмите на экране устройства область «**A**» (стр. 10) или кнопку **MODE** на пульте ДУ (16) (стр. 8) для выхода в меню режимов. Для выбора необходимого режима коснитесь соответствующей иконки на экране.

Изменение угла наклона монитора

Для изменения угла наклона монитора нажимайте кнопку  на передней панели (9) (стр. 6). Чтобы попасть в меню открытия/закрытия дисплея и регулировки угла его наклона нажмите и удерживайте кнопку  на передней панели в течение 2 секунд. На экране отобразится следующее меню:



- откинуть панель (**OPEN**)
- извлечь диск (**EJECT**)
- закрыть панель (**CLOSE**)
- изменение угла наклона монитора устройства (**TILT +/-**)

Настройка угла наклона монитора

Для пошагового наклона (сдвига) монитора нажимайте кнопки **TILT** \wedge / \vee на пульте ДУ (9-10) (стр. 8) или иконки **TILT +/-** на сенсорном экране монитора. Нажмите и удерживайте кнопку \vee для установки монитора в самое нижнее положение, и кнопку \wedge — для полного закрытия монитора.

Для возврата в предыдущий режим нажмите иконку  в правом нижнем углу экрана или не выполняйте никаких действий в течение 5 секунд.

Перезагрузка системы

Кнопка сброса настроек **RESET** находится на передней панели (3) (стр. 6) и для ее нажатия следует воспользоваться шариковой ручкой или другим подобным заостренным предметом. Кнопка утоплена внутрь корпуса устройства, что позволяет избежать ее случайного нажатия. После нажатия данной кнопки из памяти устройства будут стерты все запрограммированные радиостанции и настройки звука. Данная кнопка должна быть нажата при появлении на дисплее ошибочной индикации или при неверном функционировании устройства.

Примечание. Если после нажатия кнопки **RESET** устройство продолжает работать неправильно, полностью отключите питание устройства (отсоединив желтый и красный провода), затем восстановите питание и проверьте работоспособность.

Настройка звука и изображения

Войдите в режим настройки звука и параметров изображения. Для этого нажимайте последовательно кнопку **SEL** на пульте ДУ (7) (стр. 8) или коснитесь кнопки **SEL** на сенсорном экране. На дисплее появится следующее изображение:

Регулировка всех параметров осуществляется непосредственно на сенсорном экране касанием нужного параметра или регулятора.

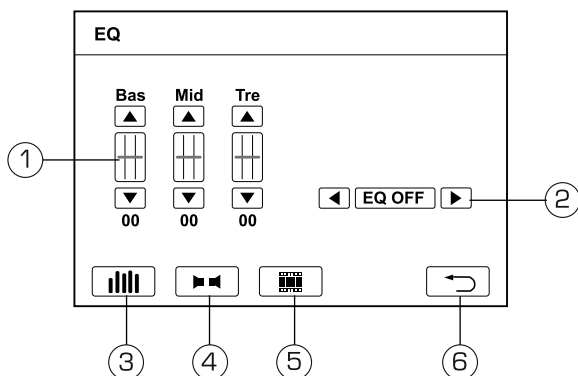

1. Касайтесь сенсорных иконок ▲ / ▼ для изменения следующих настроек:
Bas — регулировка низких частот;
Mid — регулировка средних частот;
Tre — регулировка высоких частот.
2. Выбирайте одну из предустановленных настроек эквалайзера:
EQ OFF - настройки пользователя;
FLAT - стандартный;
POP - поп;
ROCK - рок;
CLAS - классика;
JAZZ - джаз.
 Для выбора необходимой настройки касайтесь сенсорных иконок ◀ / ▶.
3. Сенсорная иконка перехода к настройкам эквалайзера.
4. Сенсорная иконка перехода к настройкам баланса переднего/заднего **FAD** и левого/правого **BAL** каналов. Регулируйте баланс громкости каналов с помощью сенсорных иконок ▲ / ▼ / ◀ / ▶.
5. Сенсорная иконка перехода к настройкам изображения. Регулируйте величину параметров при помощи сенсорных иконок ▲ / ▼ на экране.
Bri — регулировка яркости изображения;
Con — регулировка контрастности изображения;
Col — регулировка цветовой насыщенности изображения;
Dim — регулировка яркости подсветки монитора.
6. Сенсорная иконка выхода из режима настройки звука и параметров изображения и возврата в предыдущий режим. Также для выхода нажмите кнопку ■ на пульте ДУ (14) (стр. 8) или не выполняйте никаких действий по настройке в течение нескольких секунд.

Режим радиоприемника

При необходимости переключения устройства в режим работы радиоприемника последовательно нажимайте кнопку **SRC** на пульте ДУ (1) (стр. 8) или на передней панели устройства (4) (стр. 6), пока на дисплее не появится режим **РАДИО**. Либо нажмите кнопку **MODE** на пульте ДУ (16) (стр. 8) или область «**A**» (стр. 10) на дисплее устройства и выберите в меню режимов иконку **РАДИО** (RADIO).

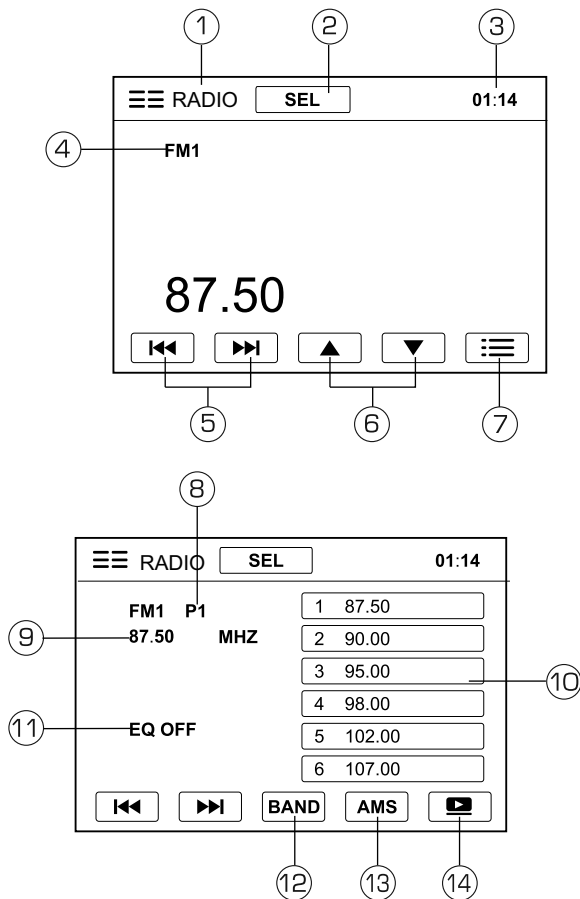

1. Текущий режим работы (радиоприемник). Нажмите для перехода в меню режимов
2. Нажмите на сенсорную иконку для входа в меню настроек звука и изображения
3. Индикация текущего времени
4. Индикатор выбранного диапазона радиоприемника
5. Сенсорные иконки автоматической настройки на радиостанции в направлении уменьшения/увеличения частоты настройки. Удерживайте иконку нажатой для пошаговой настройки на радиостанции в направлении уменьшения/увеличения частоты настройки
6. Сенсорные иконки выбора сохраненных радиостанций
7. Сенсорная иконка перехода к меню отображения и настройки сохраненных радиостанций
8. Индикатор номера сохраненной в памяти радиостанции, прослушиваемой в данный момент
9. Индикатор текущей частоты настройки радиостанции

10. Сенсорные иконки предварительно настроенных радиостанций. Нажимайте на иконки для переключения радиостанций или удерживайте иконку нажатой для сохранения текущей настроенной радиостанции в данную ячейку
11. Индикатор выбранной настройки эквалайзера
12. Сенсорная иконка выбора диапазона
13. Сенсорная иконка сканирования предварительно настроенных радиостанций. Удерживайте иконку нажатой для автоматической настройки и сохранения радиостанций с наиболее мощным сигналом в памяти устройства
14. Возврат к предыдущему меню

Выбор диапазона радиоприемника

Для переключения диапазонов радиоприемника нажимайте сенсорную иконку **BAND** (12) (стр. 14) или соответствующую кнопку на пульте ДУ (6) (стр. 8). Диапазоны будут переключаться циклически в следующем порядке:

FM1 → FM2 → FM3 → FM (УКВ)

Автоматическая настройка на радиостанцию

Для автоматической настройки на радиостанцию в направлении увеличения частоты нажмите сенсорную иконку ►► (5) (стр. 14). Для автоматической настройки на радиостанцию в направлении уменьшения частоты нажмите сенсорную иконку ◀◀ (5) (стр. 14).

Ручная настройка на радиостанцию

Нажмите и удерживайте в течение 2 секунд сенсорную иконку ►► (5) (стр. 14) или соответствующую кнопку на пульте ДУ (24) (стр. 8) для пошаговой настройки на радиостанцию в направлении увеличения частоты настройки.

Нажмите и удерживайте в течение 2 секунд сенсорную иконку ◀◀ (5) (стр. 14) или соответствующую кнопку на пульте ДУ (24) (стр. 8) для пошаговой настройки на радиостанцию в направлении уменьшения частоты настройки.

Ручное сохранение настройки на радиостанцию в памяти устройства

Настройте радио на нужную Вам частоту. Нажмите сенсорную кнопку входа в меню отображения и настройки сохраненных радиостанций (7) (стр. 14).

Удерживайте нажатой в течение нескольких секунд одну из сенсорных иконок в списке сохраненных радиостанций (10) (стр. 14) либо одну из цифровых кнопок **1-6** на пульте ДУ. В память выбранной Вами ячейки будет занесена радиостанция, на которую в данный момент настроен приемник.

Вызов сохранённых в памяти радиостанций

Для вызова сохраненной радиостанции нажмите цифровую кнопку от **1** до **6** на пульте ДУ (15) (стр. 8) или коснитесь сенсорной кнопки предварительной настройки на радиостанцию в экранном меню (10) (стр. 14).

Нажимайте сенсорные кнопки ▲ / ▼ (6) (стр. 14) для переключения сохраненных радиостанций. На экране будет отображаться номер выбранной радиостанции (P1-P6) (8) (стр. 14).

Для изменения настроек RDS нажмите кнопку **MODE** на пульте ДУ (16) (стр. 8) или область «**A**» (стр. 10) на дисплее устройства, затем выберите иконку **НАСТР** (SET) и изменяйте настройки с помощью сенсорных иконок ◀/▶ в разделе **Radio** (стр. 37).

Некоторые радиовещательные станции диапазона FM сопровождают передачу своих программ дополнительной информацией. Декодируя эти данные, ресивер предоставляет пользователю удобные функции по использованию этой информации.

В системе RDS используются следующие данные: PI, PS, AF, TP, TA, EON, PTY и CT.

PI (Program Identification Code): Код идентификации программы.

PS (Program Service Name): Название радиовещательной станции в виде букв и цифр.

AF (Alternative Frequencies): Альтернативные частоты. Список частот передатчиков, передающих одну и ту же программу, т.е. имеющих один и тот же PI.

TP (Traffic Program Identification): Идентификационные данные радиовещательной станции, передающей информацию о дорожном движении.

TA (Traffic Announcement Identification): Идентификация сообщения о дорожном движении. Идентификационные данные, показывающие, передается или не передается информация о дорожном движении.

EON (Enhanced Other Networks Information): Передача информации по категориям PI, AF, TP, TA и т.д. в сетях, отличных от сети текущего приема.

PTY (Program Type Code): Код типа программы. Отражает содержание программы, например, новости, легкая музыка, спорт и т.д.

CT (Clock Time): Информация о текущем времени, благодаря которой устройство может автоматически устанавливать и подстраивать собственные часы.

Режим AF

Включить режим AF можно в меню настроек в разделе Radio (стр. 37).

Когда данный режим включен («AF ON») и сигнал принимаемой радиостанции слаб, радиоприемник будет автоматически переключаться на альтернативные частоты, пока не обнаружит наиболее мощную станцию с тем же кодом PI.

Примечание. При включенном режиме AF автоматический и ручной поиск радиостанций производится только по радиостанциям, передающим сигналы RDS.

Прслушивание сообщений о дорожном движении

Режим TA

Включить режим TA можно в меню настроек в разделе Radio (стр. 37).

Если режим включен («TA ON»), то на дисплее выводится знак «TA».

Когда включен режим TA и передается сообщение о дорожном движении:

- Если устройство находится в режиме воспроизведения компакт-диска, он временно переключится в режим радиоприемника.
- Устройство временно переключится на радиостанцию в другой сети вещания (EON), если система EON обнаружит передачу сообщений о дорожном движении по другой программе.

Режимы TA SEEK и TA ALARM

Включить режим TA SEEK или TA ALARM можно в меню настроек в разделе Radio (стр. 37).

Режимы TA SEEK и TA ALARM определяют поведение радиоприемника при включенном режиме TA, если отсутствует передача информации TP радиостанцией, на которую в данный момент настроен радиоприемник.

Режим TA SEEK. Если радиоприемник настраивается на радиостанцию, которая не передает информацию TP (Traffic Program – программы с информацией о дорожном движении) в течение нескольких секунд, радиоприемник перенастраивается на следующую станцию, которая не имеет тот же PI (Program Identification – код идентификации программы), что и предыдущая радиостанция, но передает информацию TP.

Если информация TP исчезает и не передается текущей настроенной радиостанцией, радиоприемник перенастраивается на следующую радиостанцию, имеющую тот же PI. Если радиостанция с тем же PI не найдена в течение одного цикла поиска, радиоприемник перенастраивается на следующую радиостанцию, передающую информацию TP. Если радиостанция, передающей информацию TP, не будет обнаружено, устройство вернется к воспроизведению предыдущей радиостанции.

Режим TA ALARM. Когда выбран данный режим, функция автоматической перенастройки радиоприемника не работает.

Вместо этого, радиоприемник настраивается на радиостанцию, которая не передает информацию TP.

Режим REG

Включить режим REG можно в меню настроек в разделе Radio (стр. 37).

При включенном режиме REG («REG ON») переключение на альтернативные частоты будет происходить для программ только в пределах региона. При выключенном режиме («REG OFF») переключение на альтернативные частоты будет происходить и за пределами одного региона.

RDS CT (Clock Time)

Включить режим RDS CT можно в меню настроек в разделе Radio (стр. 37).

Данная функция включает/выключает режим вывода информации о текущем времени, благодаря которой устройство может автоматически устанавливать и подстраивать собственные часы.

Режим ТВ-тюнера

При необходимости переключения устройства в режим работы ТВ-тюнера последовательно нажимайте кнопку **SRC** на пульте ДУ (1) (стр. 8) или на передней панели устройства (4) (стр. 6), пока на дисплее не появится режим **TB**. Либо нажмите кнопку **MODE** на пульте ДУ (16) (стр. 8) или область **«A»** (стр. 10) на дисплее устройства и выберите в меню режимов иконку **TB** (TV).

Для входа в экранное меню настроек в режиме ТВ коснитесь области **«B»** экрана устройства (стр. 10).

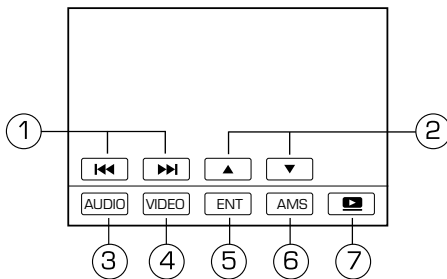

1. Сенсорные иконки автоматического поиска телеканалов в направлении уменьшения/увеличения частоты настройки ◀◀ / ▶▶. Нажмите и удерживайте одну из иконок для пошагового поиска телеканалов в направлении уменьшения/увеличения частоты настройки.
2. Сенсорные иконки для переключения на следующий/предыдущий сохраненный телеканал ▲ / ▼.
3. Сенсорная иконка входа в меню настроек звука **AUDIO**.
4. Сенсорная иконка входа в меню настроек изображения **VIDEO**.
5. Сенсорная иконка сохранения телеканалов в памяти устройства **ENT**.
6. Сенсорная иконка автоматического поиска и сохранения в памяти телеканалов с наиболее мощным сигналом **AMS**.
7. Выход из экранного меню настроек.

Автоматическая настройка на телеканалы

Нажимайте кнопки ◀◀ / ▶▶ на пульте ДУ (24) (стр. 8) или сенсорные иконки ◀◀ / ▶▶ (1) (стр. 18) для поиска телесигнала в направлении уменьшения или увеличения частоты настройки. Как только сигнал будет найден, поиск будет остановлен и начнется воспроизведение телеканала.

Ручная настройка на телеканалы

Нажмите и удерживайте кнопку ◀◀ или ▶▶ на пульте ДУ (24) (стр. 8) либо сенсорную иконку ◀◀ или ▶▶ (1) (стр. 18) для пошагового поиска телесигнала в направлении уменьшения или увеличения частоты настройки.

Переключение каналов

Нажимайте кнопки ▲ / ▼ на пульте ДУ (13) (стр. 8) или сенсорные иконки ▲ / ▼ (2) (стр. 18) для переключения на следующий/предыдущий сохраненный телеканал.

Ручное сохранение телеканалов в памяти устройства

Для сохранения настроенного телеканала под желаемым номером в одной из ячеек памяти устройства (P1–P18) удерживайте нажатой не менее 2 секунд кнопку **OK** на пульте ДУ (12) (стр. 8) или сенсорную иконку **ENT** в экранном меню (5) (стр. 18). В правом верхнем углу экрана будет мигать номер ячейки памяти, в которую телеканал сохранен в данный момент. С помощью кнопок ▲ / ▼ на пульте ДУ (12) (стр. 8) или соответствующих сенсорных иконок (2) (стр. 18) выберите желаемый номер телеканала, затем нажмите кнопку **OK** на пульте ДУ или иконку **ENT** на экранном меню для подтверждения выбора.

Автоматическое сохранение телеканалов в памяти ТВ-тюнера

Нажмите сенсорную иконку **AMS** (6) (стр. 18) для автоматического поиска и сохранения в памяти 18 телеканалов с наиболее мощным сигналом.

Основные операции управления воспроизведением дисков

Воспроизведение диска начинается автоматически сразу после загрузки, независимо от текущего режима работы устройства.

Примечание. Перед тем как загрузить диск, пожалуйста, убедитесь, что в слоте для дисков (11) (стр. 6) отсутствует другой диск.

Загрузка дисков

Нажмите кнопку ▲ (9) (стр. 6), чтобы откинуть переднюю панель. Вставьте диск в слот для дисков (11) (стр. 6) рабочей стороной вниз. Через непродолжительное время после загрузки диска автоматически начнется его воспроизведение.

Извлечение дисков

Существует три способа извлечения диска из устройства:

1. Нажмите кнопку ▲ на передней панели устройства (9) (стр. 6). Затем нажмите кнопку ▲ (13) (стр. 6), расположенную под слотом для загрузки дисков;
2. Нажмите и удерживайте кнопку ▲ на передней панели устройства (9) (стр. 6). В появившемся меню коснитесь иконки «**EJECT**».
3. Нажмите кнопку ▲ на пульте ДУ (2) (стр. 8);

Включение режима воспроизведения

При загрузке диска на экране монитора в левом верхнем углу появится надпись «READING», затем тип диска. Некоторые диски могут автоматически включаться в режим воспроизведения с первой части (дорожки). Некоторые диски автоматически переходят в меню Названий.

Если на экран монитора выводится меню Названий DVD, то для начала воспроизведения с первой части нажмите кнопку ►/|| на пульте ДУ (27) (стр. 8) или на сенсорном дисплее устройства (7) (стр. 23). Для навигации по меню Названий диска используйте кнопки перемещения курсора (13) и кнопку **OK** (12) на пульте ДУ (стр. 8).

При воспроизведении двухстороннего DVD-диска, вставляйте его первой рабочей стороной вниз. По окончании воспроизведения первой стороны извлеките диск, переверните его и повторно загрузите в устройство для воспроизведения второй стороны. Первая и вторая стороны помечаются различным образом на разных дисках.

Временная остановка воспроизведения

Во время воспроизведения диска нажмите кнопку ►/|| на пульте ДУ (27) (стр. 8) или на сенсорном дисплее устройства (7) (стр. 23) для временной остановки воспроизведения. Для продолжения воспроизведения повторно нажмите данную кнопку.

Остановка воспроизведения диска

Во время воспроизведения диска нажмите один раз кнопку **■** на пульте ДУ (14) (стр. 8) для предварительной остановки воспроизведения. Затем нажмите кнопку **▶/||** на пульте ДУ (27) (стр. 8) или на сенсорном дисплее устройства (7) (стр. 23) для продолжения воспроизведения с места остановки.

Во время воспроизведения диска нажмите два раза кнопку **■** на пульте ДУ (14) (стр. 8) для полной остановки воспроизведения. После этого нажмите кнопку **▶/||** для включения режима воспроизведения с начала диска.

Ускоренное воспроизведение в прямом и обратном направлении

Нажмите и удерживайте в течение 2 секунд кнопки **◀◀ / ▶▶** на пульте ДУ (24) (стр. 8) или на сенсорном дисплее устройства (6) (стр. 23) для ускоренного воспроизведения в обратном/прямом направлении на одной из следующих скоростей: 2x, 4x, 8x, 20x.

Переход к следующей или предыдущей части (треку)

Во время воспроизведения диска нажимайте кнопку **▶▶** на пульте ДУ (24) (стр. 8) или на сенсорном дисплее устройства для перехода к следующей части (треку).

Во время воспроизведения диска нажимайте кнопку **◀◀** на пульте ДУ (24) (стр. 8) или сенсорном дисплее устройства (6) (стр. 23) для перехода к предыдущей части (треку).

Прямой выбор части или трека

Во время воспроизведения дисков Вы можете напрямую ввести номер главы или трека с помощью цифровых кнопок пульта ДУ (15) (стр. 8).

Воспроизведение в случайном порядке

Во время воспроизведения диска CD/MP3 нажмите кнопку **RDM** на пульте ДУ (23) (стр. 8) или кнопку **[XCS]** (7) (стр. 24) в экранном меню управления устройства для включения режима воспроизведения в случайном порядке. Для отключения режима повторно нажмите данную кнопку.

Повторное воспроизведение участка записи

Во время воспроизведения диска нажмите кнопку **REPT A-B** на пульте ДУ (20) (стр. 8) для выбора начала фрагмента. Затем повторно нажмите кнопку **REPT A-B** для выбора окончания фрагмента. Нажмите кнопку **REPT A-B** третий раз для отключения режима повторного воспроизведения фрагмента записи.

Повторное воспроизведение

Во время воспроизведения диска последовательно нажимайте кнопку **REPT** на пульте ДУ (21) (стр. 8) или на сенсорную кнопку **[C]** (2) (стр. 23) для выбора одного из режимов повторного воспроизведения:

Тип диска	Режим повтора
DVD	CHAPTER (Повтор главы) → TITLE (Повтор раздела) → REP ALL (Повтор всего) → OFF (Повтор выкл.)
CD	REP 1 (Повтор один) → REP ALL (Повтор всего) → OFF (Повтор выкл.)
MP3	REP 1 (Повтор один) → REP DIR (Повтор каталог) → REP ALL (Повтор всего) → OFF (Повтор выкл.)

Примечание. Если режим повторного воспроизведения выключен (OFF), то устройство автоматически выключится через 5 минут после завершения диска.

Увеличение/уменьшение изображения

Во время воспроизведения видео или изображений Вы можете увеличивать/уменьшать изображение на экране.

Во время воспроизведения нажимайте последовательно кнопку **ZOOM** на пульте ДУ (11) (стр. 8) для выбора одного из следующих режимов: x2, x3, x4, x1/2, x1/3, x1/4, ВЫКЛ (OFF). В режиме увеличенного изображения используйте кнопки перемещения курсора (13) (стр. 8) для задания видимой области кадра.

Переход к произвольному месту записи на диске

Во время воспроизведения DVD-диска нажмите кнопку **GOTO** на пульте ДУ (5) (стр. 8). Затем при помощи кнопок управления курсором ◀/▶ на пульте ДУ (13) (стр. 8) выберите необходимую позицию времени воспроизведения.

Затем при помощи цифровых клавиш на пульте ДУ (15) (стр. 8) введите необходимое значение времени воспроизведения от начала диска. Нажмите кнопку **OK** (12) (стр. 8) для подтверждения выбора.

Выбор языка звукового сопровождения

Вы можете выбрать один из записанных на DVD-диске языков звукового сопровождения. Во время воспроизведения DVD-диска последовательно нажмите кнопку **AUDIO** на пульте ДУ (29) (стр. 8) или на сенсорном экране (3) (стр. 23) для выбора одного из записанных на диске языков звукового сопровождения.

Выбор камеры (угла) просмотра

Во время воспроизведения DVD-диска нажимайте кнопку **ANGLE** на пульте ДУ (18) (стр. 8) для выбора угла просмотра (камеры), если на диске имеются сцены, записанные более чем одной камерой.

Выбор языка субтитров

Во время воспроизведения DVD-диска последовательно нажимайте кнопку **SUBTITLE** на пульте ДУ (19) (стр. 8) или на сенсорном экране (1) (стр. 23) для выбора одного из записанных на диске языков субтитров или для отключения субтитров.

Меню DVD-диска

Во время воспроизведения DVD-диска нажмите кнопку **MENU** на пульте ДУ (3) (стр. 8) или в экранном меню управления (4) (стр. 23) для перехода в корневое меню диска. Используя кнопки перемещения курсора (13) (стр. 8), выберите нужную опцию, затем нажмите кнопку **OK** (12) (стр. 8) для подтверждения.

Отображение информации о воспроизведении

Для вывода информации на экран нажмите кнопку **OSD** на пульте ДУ (22) (стр. 8).



1. Тип диска
2. Надпись 1/3 обозначает: диск состоит из 3 разделов, на данный момент проигрывается 1-ый раздел
3. Надпись 7/13 обозначает: текущий раздел состоит из 13 глав, на данный момент проигрывается 7-ая глава
4. Время воспроизведения текущей главы

Программирование последовательности воспроизведения

Во время воспроизведения диска нажмите кнопку **PROG** /  (25) на пульте ДУ (стр. 8) для входа в меню воспроизведения выбранных разделов/глав/треков в заданном порядке. На экране появится следующее меню:

PROGRAM			
Р	Г	Р	Г
1	--:--	5	--:--
2	--:--	6	--:--
3	--:--	7	--:--
4	--:--	8	--:--

ВОСПР. ОЧИСТ.

Для DVD-диска. В каждой позиции «--:--» первые две цифры означают номер Раздела, вторые две цифры номер Главы. Кнопками управления перемещением курсора (13) и кнопками цифрового ввода (15) на пульте ДУ (стр. 8) наберите необходимые разделы/главы в выбранном Вами порядке.

Для CD/MP3-диска. Кнопками управления перемещением курсора и кнопками цифрового ввода в каждой позиции «----» введите необходимый номер трека.

Для начала воспроизведения выберите пункт **ВОСПР.** в меню и нажмите кнопку **OK** на пульте ДУ (12) (стр. 8).

Для того, чтобы удалить все записи в программе воспроизведения, выберите опцию **ОЧИСТ.** и нажмите кнопку **OK**.

Для выхода из меню без сохранения введенной последовательности нажмите кнопку **PROG** /  еще раз.

Примечание. При выборе несуществующего раздела/главы/трека происходит сброс введенного номера.

Меню управления воспроизведением DVD-дисков

Для входа в данное меню во время воспроизведения DVD-диска коснитесь области «В» экрана устройства (стр. 10)

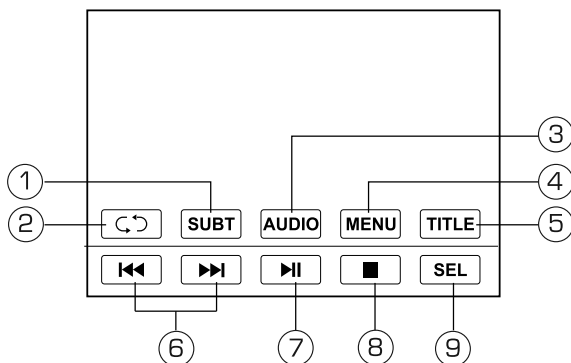

1. Выбор языка субтитров
2. Включение режима повторного воспроизведения
3. Выбор языка звукового сопровождения DVD-диска
4. Вызов корневого меню DVD-диска
5. Вызов меню Названий DVD-диска
6. Переход к предыдущей/следующей главе DVD-диска; ускоренное воспроизведение в обратном/прямом направлении (длительное нажатие)
7. Воспроизведение/пауза
8. Остановка воспроизведения
9. Переход к настройкам звука и изображения

Меню управления воспроизведением CD-дисков и аудио/видеофайлов

Для входа в меню коснитесь области «B» экрана устройства (стр. 10) во время воспроизведения CD-диска/файла.

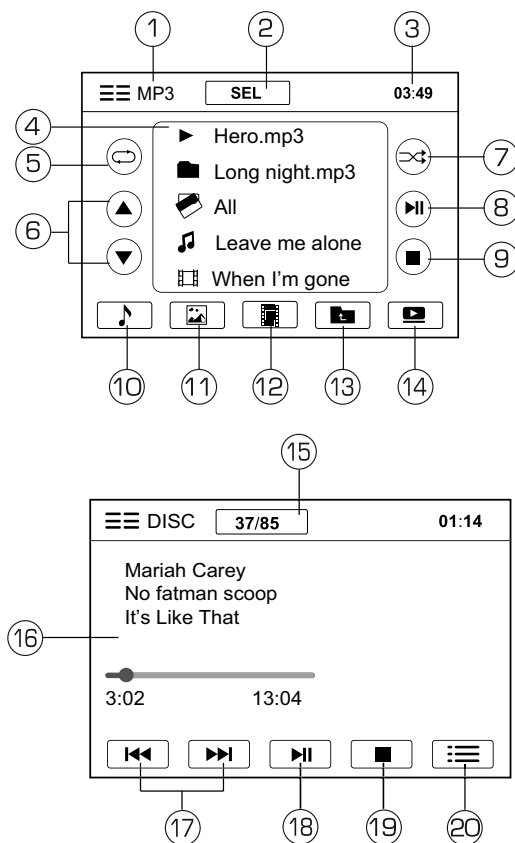

1. Переход к меню режимов устройства
2. Сенсорная кнопка перехода к настройкам звука и изображения
3. Индикация текущего времени
4. Список воспроизводимых файлов
5. Сенсорная кнопка включения режима повторного воспроизведения
6. Сенсорные кнопки перехода по списку на 5 треков в прямом/обратном направлении
7. Сенсорная кнопка включения режима воспроизведения в случайном порядке
8. Сенсорная кнопка воспроизведения/паузы
9. Сенсорная кнопка остановки воспроизведения
10. Сенсорная иконка отображения списка аудиофайлов

11. Сенсорная иконка отображения списка графических файлов
12. Сенсорная иконка отображения списка видеофайлов
13. Переход к предыдущему каталогу
14. Переход к следующему меню
15. Индикация номера воспроизводимого трека/ общего количества треков
16. Отображение информации о воспроизведении
17. Сенсорные иконки перехода к предыдущему/ следующему треку; ускоренное воспроизведение в обратном/ прямом направлении (длительное нажатие)
18. Сенсорная иконка воспроизведения/ паузы
19. Сенсорная иконка остановки воспроизведения
20. Возврат к предыдущему меню

Меню управления воспроизведением файлов изображений

Для входа в данное меню во время воспроизведения изображений коснитесь области «В» экрана устройства (стр. 10).

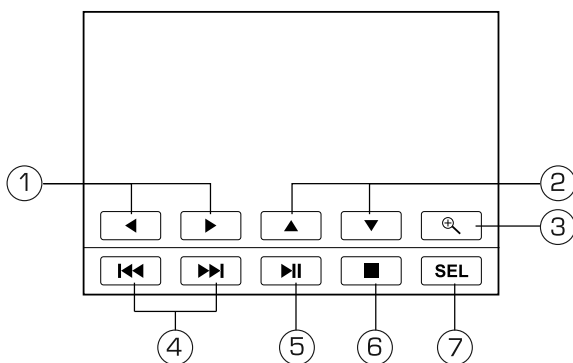

1. Сенсорные кнопки поворота изображения против часовой стрелки/ по часовой стрелке
2. Сенсорные кнопки зеркального отображения относительно горизонтали/ вертикали
3. Сенсорная кнопка увеличения/ уменьшения изображения
4. Сенсорные кнопки перехода к предыдущему/ следующему изображению
5. Сенсорная кнопка воспроизведения/ паузы
6. Сенсорная кнопка остановки последовательного показа/ перехода к корневому меню
7. Сенсорная кнопка перехода к настройкам звука и изображения.

Использование карт памяти SD/USB

Подключение/извлечение карты памяти SD

Откиньте переднюю панель нажатием кнопки ▲ (9) (стр. 6) и вставьте в слот (10) (стр. 6) карту памяти SD. Управление воспроизведением файлов на карте памяти SD аналогично управлению воспроизведением файлов на дисках и подробно описано в разделе «Основные операции управления воспроизведением дисков» на (стр. 19).

Если карта уже установлена в слот, нажмите иконку **SD** в меню режимов.

Для извлечения карты необходимо выйти из режима SD. После этого нажать на карту (карта будет вытолкнута) и аккуратно извлечь ее из слота.

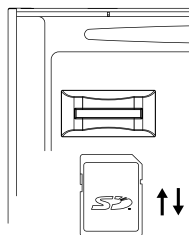

Подключение/извлечение USB-карты

Подключите к разъему USB-кабеля карту памяти USB. Устройство автоматически переключится на карту памяти.

Перед извлечением карты памяти USB необходимо выйти из данного режима.

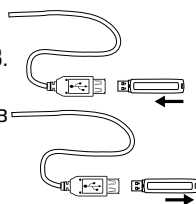

Примечания

- Поддерживаются карты объемом до 8 ГБ (USB), 2 ГБ (SD)
- Максимальное количество файлов: 500; максимальное количество каталогов: 200
- Отсутствует поддержка карт памяти SD HC
- Не воспроизводятся файлы MPEG4, записанные на карту памяти SD/USB
- Рекомендуются карты фирм Kingston
- Файловая система FAT 16 / FAT 32
- Название файла: 32 символа; название каталога: 32 символа
- Информация ID3 TAG (версия 2.0): песня/исполнитель/альбом - 32 символа
- USB 1.1 / USB 2.0 (Скорость USB 2.0 не поддерживается, только чтение со скоростью USB 1.1)
- Не все виды USB-карт совместимы с данным устройством

Режимы AV1, AV2

Подключите внешний источник сигнала к соответствующим разъемам на задней панели (AUX1 IN R, AUX1 IN L, VIDEO1 IN, AUX2 IN R, AUX2 IN L, VIDEO2 IN). Для просмотра или прослушивания сигнала с внешнего источника нажмите иконку **AV1** или **AV2** в меню режимов. Для выхода из данного режима коснитесь области «**A**» (стр. 10) сенсорной панели, нажмите кнопку **SRC** на передней панели устройства (4) (стр. 6) или кнопку **MODE** на пульте ДУ (16) (стр. 6).

Режим Bluetooth (BT)

При необходимости переключения устройства в режим работы Bluetooth последовательно нажимайте кнопку **SRC** на пульте ДУ (1) (стр. 8) или на передней панели устройства (4) (стр. 6), пока на дисплее не появится режим **Bluetooth**. Либо нажмите кнопку **MODE** на пульте ДУ (16) (стр. 8) или область «**A**» (стр. 10) на дисплее устройства и выберите в меню режимов иконку **BT**.

Сопряжение с телефоном

- Перед подключением телефона к устройству убедитесь, что в настройках Bluetooth (стр. 37) включена опция «Соединение» («Pair On»). В имени телефона (максимум 12 символов), которое отображается на экране устройства, не должно быть пробелов и русскоязычных символов (задается в настройках телефона).
- Включите режим Bluetooth на вашем мобильном телефоне и удерживайте телефон на расстоянии не более трех метров от устройства.
- Найдите новое сопряженное устройство в вашем телефоне. Устройство будет отображаться как «PROLOGY». Выберите опцию «подключить» в телефоне.
- Пароль для согласования с устройством — **1234**. В некоторых моделях мобильных телефонов требуется подтверждение соединения с устройством.
- После того, как соединение с телефоном будет установлено, на дисплее загорится индикатор статуса соединения.

Примечание. Если мобильный телефон не смог определить модуль Bluetooth устройства за несколько попыток, возможно модуль Bluetooth Вашего телефона работает неправильно. Перезагрузите телефон и попробуйте снова.

- Для отмены соединения с телефоном удерживайте нажатой не менее 3 секунд сенсорную иконку  на дисплее устройства.

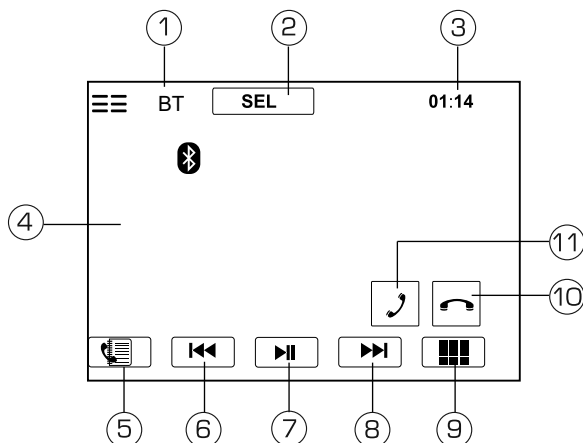





1. Сенсорная кнопка перехода к меню режимов
2. Сенсорная кнопка перехода к настройкам звука и изображения
3. Индикация текущего времени

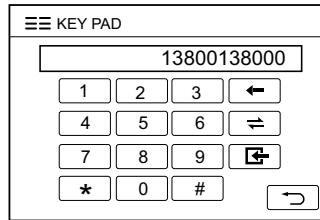

4. Отображение информации о вызове/соединении
5. Сенсорная иконка перехода к списку вызовов и номерам телефонной книги
6. Сенсорная иконка перехода к предыдущему треку
7. Сенсорная иконка паузы/воспроизведения
8. Сенсорная иконка перехода к следующему треку
9. Сенсорная кнопка открытия панели набора номера
10. Сенсорная кнопка отмены вызова
11. Сенсорная кнопка ответа/вызова

Набор номера







Нажмите сенсорную иконку  (9) (стр. 27) и введите номер телефона на экране устройства или используя цифровые кнопки пульта ДУ (15) (стр. 8), затем нажмите сенсорную иконку  на экране устройства или кнопку  на пульте ДУ (11) (стр. 8) для вызова.

Нажмите сенсорную иконку  на дисплее устройства (10) (стр. 27) или кнопку  на пульте ДУ (25) (стр. 8) для отмены вызова.

Для удаления последнего введенного символа нажмите иконку . Для перевода звонка с устройства на телефон и обратно во время разговора нажимайте иконку .

Примечание. При нажатии сенсорной иконки  (11) (стр. 27), когда на экране устройства отсутствует номер абонента, будет осуществлен исходящий звонок на последний набранный до этого номер.

Входящий вызов

Если входящий вызов произошел во время работы режима воспроизведения, то устройство перейдет в режим Bluetooth. Нажмите сенсорную иконку  на экране устройства (11) (стр. 27) или кнопку  на пульте ДУ (11) (стр. 8) для принятия вызова. Нажмите сенсорную иконку  на дисплее устройства (10) (стр. 27) или кнопку  на пульте ДУ (25) (стр. 8) для отмены вызова.

Меню телефонной книги

Нажмите сенсорную иконку  для просмотра списков пропущенных, входящих и исходящих вызовов, а также списка телефонных номеров, хранящихся в памяти телефона и на SIM-карте:

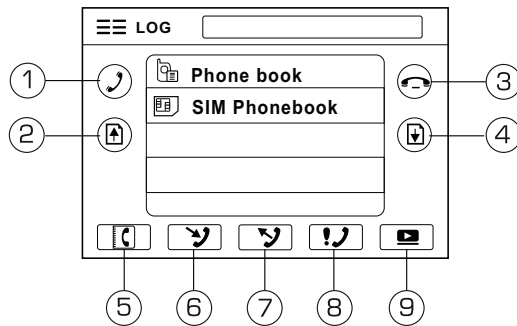

1. Набор выбранного номера.
2. Переход к предыдущей странице списка вызовов/номеров
3. Сброс /отмена вызова
4. Переход к следующей странице списка вызовов/номеров
5. Переход к телефонной книге (Phone book – список номеров в памяти телефона, SIM Phonebook – список номеров на SIM-карте)
6. Переход к списку входящих вызовов
7. Переход к списку исходящих вызовов
8. Переход к списку пропущенных вызовов
9. Возврат в предыдущее меню

Стереорежим

Вы можете прослушивать аудиофайлы, хранящиеся в телефоне, и управлять их воспроизведением с помощью устройства. Для этого телефон должен поддерживать профили **A2DP/AVRCP**.

A2DP - сокращение от Advanced Audio Distribution Profile. Мобильные телефоны, поддерживающие данную функцию, могут передавать аудиосигнал в режиме стерео или моно (в зависимости от модели мобильного телефона).

AVRCP - сокращение от Audio/Video Remote Control Profile. Мобильные телефоны, поддерживающие данную функцию, могут управлять воспроизведением аудиофайлов.

Примечание. Не все мобильные телефоны поддерживают данные профили.

Подключите телефон к устройству (см. (стр. 27)). Войдите в режим проигрывателя музыки в Вашем телефоне. После удачного соединения модуль Bluetooth устройства автоматически перейдет в режим стерео.

Управлять воспроизведением аудиофайлов, хранящихся в мобильном телефоне, можно с помощью меню управления устройства (стр. 27) или с помощью кнопок пульта ДУ:

- ▶/|| — воспроизведение / пауза;
- — остановка воспроизведения;
- ◀◀ — предыдущий трек;
- ▶▶ — следующий трек.

Список мобильных телефонов, совместимых с модулем Bluetooth® и поддерживающих профили A2DP/AVRCP

Apple	iPhone, iPhone 3G 8G, iPhone 3G 16G
HP	iPAQ 6510, iPAQ 6515
HTC	Magic, Artemis, P3301, P3450, Diamond, P3701, P3702, Titan, NIKI, P5520, Ted Baker Needle, Touch, Touch Diamond, Touch Dual, Sapphire
LG	CU515, CU575, HB620T, KC550, KE770, KE970, KF510, KF750, KP500, KP500N, KP505, KP570, KU970, KU990R, KU990, VX8800 Venus
Motorola	A1200, A1800, E1070, E6, E680i, K1, K3, Q, Q9c, Q9m, U9, V1100, V3x, V3xx, V6, V750, V8, V9, W510, W755, Z6m, Z8, ZN200
Nokia	2630, 2760, 3110c, 3120c-1c, 3500c, 3600s, 5200, 5220, 5300, 5310, 5320, 5610d-1, 5700, 5800, 5800d-1, 5800d-1b, 6085, 6110, 6120c, 6131, 6120c-1, 6124c, 6210s, 6220c, 6233, 6280, 6300, 6300i, 6500c, 6500 slide, 6600f-1, 6600 slide, 6700s, 7100s, 7210c, 7310c, 7390, E63, E66-1, E71-1, N76, N78, N79, N81, N82, N95-1, N95-2, N96
Philips	X710
Samsung	D600, D608, D900i, D908i, E250, E258, E898, E950, E958, F250, F250L, F258, F308, F480, F490, F490V, G800, G810, i608, i900, J630, J638, J700, J700L, J700V, J706, J708, L760, L760V, L768, L870, P858, T539, U700, U700V, U708, U800, U808, U900, U900L, U908E, SPH-M520, GT-C3050C, GT-S5230C
Sony Ericsson	C702x, C902x, C905, G700, G900, K530x, K550x, K610im, K660i, K770x, K800x, K810x, K850i, M600x, P1x, S500x, T650x, T707, W350x, W380x, W508, W580x, W595, W660x, W710x, W760x, W850x, W880x, W890i, W902, W910i, W950x, W980x, Z555x, Z610x, Z710x, Z750i

Список мобильных телефонов, совместимых с модулем Bluetooth® и поддерживающих профиль HFP (беспроводная гарнитура)

Apple	iPhone, iPhone 3G 8G*, iPhone 3G 16G*
Asus	V80
BENQ	CF61, CL71, M315, M580
BENQ-Siemens	EL71, S68

HP	iPAQ 6510, iPAQ 6515
HTC	A61XX, P3300, P3301, P3450, P3700*, P3701*, P3702*, P4000, P5500*, P5520*, Ted Baker Needle, Touch, Touch Diamond*, Touch Dual*, Sapphire
LG	C3380, CE110, CU515, CU575, F2500, HB620T, KC550*, KE770, KE970, KF510*, KF750, KG320, KG800, KP500, KP500N, KP505, KP570, KU380, KU970, KU990R, KU990, LX570 Muziq, M6100, P7200, VX8800 Venus
Motorola	A780, A1200, A1210, A1800, E1070, E398, E6, E680i, K1, K1m, K3, L6, MPX 220, Q, Q700 Zante, Q 9c, Q 9m, U9, V1100, V360, V361, V3i, V3x, V3xx, V501, V6, V600i, V635, V750, V8, V80, V9, W510, W755, Z6m, Z8, ZN200
Nokia	2600c-2, 2660, 2630, 2760, 3110c, 3120c-1c*, 3250, 3500c, 3600s*, 3650, 5200, 5220*, 5300, 5310*, 5320, 5610d-1*, 5700, 5800, 5800d-1, 5800d-1b, 6085, 6086, 6103, 6110, 6111, 6120c, 6125, 6131, 6151, 6120c-1, 6124c, 6210s, 6220c, 6223, 6230, 6230i, 6233, 6280, 6300, 6300i*, 6310, 6310i, 6500c*, 6500 slide*, 6600, 6600f-1, 6600 slide, 6630, 6680, 6700s, 6820, 7100s*, 7210c*, 7280, 7310c*, 7370, 7390, 7600, 7610, 8910i, E61-1, E63, E65-1, E66-1, E70-1, E71-1, N70-1, N73-1, N76, N78, N79, N80, N81, N82, N90-1, N91-1, N95-1, N95-2, N96
O2	Nova, Xda Atom, Xda Diamond*, Xda Diamond Pro, Xda Ignito*, Xda Orbit, Xda Star*, Xda Zinc
Palm	Treo 700w, Treo 700wx
Pantech	C150, C810 Duo
Panasonic	VS6, X70, X700, X800
Philips	768, X710
Samsung	D500, D508, D528, D600, D608, D808, D838, D900i, D908i, E250, E258, E378, E568, E628, E738, E898, E908, E950, E958, F250, F250L, F258, F308, F480, F490, F490V, G800, G810, i608, i900, J206, J608, J630, J638, J700, J700V, J700L, J706, J708, L760, L760V, L768, L870, P858, T409, T539, T629, U700, U700V, U708, U800, U808, U900, U900L, U908E, X808, Z238, Z248, SPH-M520, GT-C3050C*, GT-i9000, GT-S5230C
Sony Ericsson	C702x*, C902x*, C905*, G700, G900, K330x, K510x, K530x, K550x, K600i, K608i, K610im, K660i*, K700i, K750c, K750i, K770x, K800x, K810x, K850i*, M600x, P1x, S500x, T280x, T303x, T610, T630, T650x, T68i, T707*, W300x, W350x, W380x, W508*, W550x, W580x, W595*, W700i, W710x, W760x*, W800i, W810x, W850x, W880x, W890i*, W902*, W910i*, W950x, W980x*, X10, Z520i, Z550x, Z555x, Z558i, Z600, Z610x, Z710x, Z750i*, Z800i

* – устройство отображает телефонную книгу на SIM-карте и во внутренней памяти мобильного телефона, а также списки пропущенных, входящих и исходящих вызовов.

Меню настроек устройства

Для входа в меню настроек устройства, нажмите кнопку **MODE** на пульте ДУ (16) (стр. 8) или область «**A**» (стр. 10) на дисплее устройства, затем выберите раздел **НАСТР** (SET). Также для входа в меню настроек нажмите кнопку **SETUP** на пульте ДУ (8) (стр. 8).

Настройка всех параметров осуществляется непосредственно на сенсорном экране: коснитесь нужной иконки, параметра или регулятора.

Также настройку всех параметров можно осуществлять с пульта ДУ:

- Используйте кнопки ◀/▶ для перемещения по различным страницам меню.
- Нажмите кнопку **OK** для перехода в список опций выбранной страницы. Затем используйте кнопки ▼/▲ для выбора необходимой опции.
- Нажмите кнопку **OK** для перехода в список значений выбранной опции. Затем используйте кнопки ◀/▶/▼/▲ для выбора необходимого значения. Подтвердите выбор нового значения кнопкой **OK** на пульте ДУ.
- Нажмите кнопку ◀ для возврата в список опций, затем нажимайте кнопку ▲ для возврата в режим выбора страниц.
- Для выхода из меню настроек устройства нажмите кнопку **SETUP**.

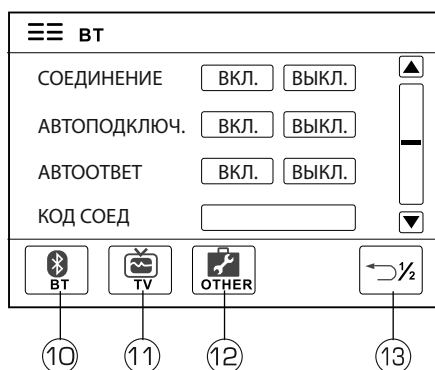

1. Переход в предыдущий режим работы
2. Индикация текущего времени
3. Список опций выбранной страницы меню настроек
4. Переход к следующим/предыдущим опциям выбранной страницы меню настроек
5. Сенсорная иконка перехода к меню основных настроек
6. Сенсорная иконка перехода к меню языковых настроек
7. Сенсорная иконка перехода к меню настроек DVD-диска
8. Сенсорная иконка перехода к меню настроек радиоприемника
9. Отображение второй страницы меню настроек
10. Сенсорная иконка перехода к меню настроек Bluetooth
11. Сенсорная иконка перехода к меню настроек режима работы ТВ-тюнера
12. Сенсорная иконка перехода к режиму калибровки экрана
13. Переход к предыдущей странице меню настроек

Основные настройки (General)

Нажмите сенсорную иконку «General» [5] (стр. 32) для перехода на страницу основных настроек устройства.

Сигнал (Beep)

Данная функция управляет звуковыми сигналами, сопровождающими все нажатия на кнопки и иконки. «On» - звуковые сигналы включены, «Off» — звуковые сигналы выключены.

Тонкокомпенсация (Loudness)

При прослушивании с низким уровнем громкости включите функцию тонкокомпенсации для увеличения уровня низких частот.

Режим часы (Time Mode)

Данная функция управляет форматом вывода времени на дисплей устройства. В случае выбора 12-часового формата перед значением времени выводится «AM» с 00:00 до 11:59 и «PM» с 12:00 до 23:59.

Часы (Time Adjust)

Установка текущего времени устройства.

Минуты устанавливаются сенсорной иконкой ► на дисплее устройства.

Часы устанавливаются сенсорной иконкой ◀ на дисплее устройства.

Сабвуфер (Subwoofer)

Выбирается частота среза сабвуфера: 80 Гц, 120 Гц, 160 Гц, ВЫКЛ. (сигнал на сабвуферном выходе отсутствует).

Громкость сабвуфера (Subw Volume)

С помощью иконок ◀/ ► выберите желаемый уровень громкости сабвуфера.

Зеркальный (Mirror)

Данная функция позволяет включить зеркальное изображение с камеры заднего обзора, когда она подключена к устройству.

Парковка (Parking)

Установите функцию в положение ON для предотвращения просмотра видео-программ на дисплее устройства во время движения.

Примечание. Для правильной работы функции зеленый провод **PARKING**, расположенный на задней панели устройства, должен быть подключен согласно схеме на (стр. 42).

Меню языковых настроек (Language)

Нажмите сенсорную иконку «Language» (6) (стр. 32) для перехода на страницу языковых настроек устройства.

Язык экранного меню (OSD Language)

Выбор языка экранного меню настроек.

Язык аудио (Audio Language)

Выбор языка звукового сопровождения DVD-диска.

Примечание. Если DVD-диск не содержит аудиофайлов на выбранном языке, то все диалоги будут звучать на установленном по умолчанию языке. Язык звукового сопровождения также можно менять с помощью кнопки **AUDIO** пульта ДУ (29) (стр. 8).

Язык субтитров (Subtitle Language)

Выбор языка субтитров DVD-диска для вывода на экран.

Примечание. Если DVD-диск не поддерживает выбранный язык, то субтитры будут выводиться на том языке, который установлен на диске по умолчанию. Язык субтитров также можно менять с помощью кнопки **SUBTITLE** пульта ДУ (19) (стр. 8).

Язык меню DVD (Menu Language)

Выбор языка меню DVD-диска.

Примечание. Если DVD-диск не поддерживает выбранный язык, меню диска и меню названий будет отображаться на том языке, который установлен на диске по умолчанию.

Меню настроек DVD (DVD)

Нажмите сенсорную иконку «DVD» (7) (стр. 32) для перехода на страницу настроек DVD.

ТВ-система (TV System)

Вы можете выбрать на устройстве телевизионную систему, которая соответствует системе вашего телевизора/монитора (в комплект поставки не входит).

- Выбирайте **«NTSC»** для телевизора/монитора системы NTSC. Если диск записан в системе PAL, то устройство во время воспроизведения будет перекодировать видеосигнал в систему NTSC.
- Выбирайте **«PAL»** для телевизора/монитора системы PAL. Если диск записан в системе NTSC, то устройство во время воспроизведения будет перекодировать видеосигнал в систему PAL.

- Выбирайте **«АВТО»** для мультисистемного телевизора/монитора. В этом случае видеопрограмма будет воспроизводиться в той системе, в которой она записана на диске.

Тип ТВ (TV Type)

Существует два типа мониторов: обычные мониторы, имеющие формат изображения (соотношение ширины и высоты изображения на экране) 4:3, и широкоэкранные мониторы, имеющие формат изображения 16:9.

Установите тот формат изображения, который соответствует формату изображения используемого монитора.

4:3 PS: Выбирайте данный формат, если для просмотра используется обычный монитор. Если воспроизводится диск DVD с широкоэкранный записью формата 16:9, изображение будет обрезано с правой и левой стороны.

4:3 LB: Выбирайте данный формат, если для просмотра используется обычный монитор. Если воспроизводится диск DVD с широкоэкранный записью формата 16:9, изображение будет иметь черные полосы в верхней и нижней части экрана.

16:9: Выбирайте данный формат, если для просмотра используется широкоэкранный монитор или телевизор.

Пароль (Password)

Некоторые DVD диски имеют ограниченный доступ к просматриваемому материалу. Например, можно запретить детям просмотр фильмов с проявлением жестокости и сцен эротики.

Нажмите на значение «Настроить» в опции «Пароль» для вывода на экран цифровых кнопок. Вы также можете использовать цифровые кнопки пульта ДУ.

На заводе-изготовителе устанавливается пароль **«0000»**. В поле значения пароля высвечивается надпись «LOCK».

После ввода пароля нажмите на сенсорную иконку . В поле значения пароля будет отображаться надпись «UNLOCK».

Для удаления введенной цифры нажимайте на иконку .

Когда в поле значения пароля отображается надпись «UNLOCK» Вы можете ввести любой собственный пароль. Для подтверждения пароля нажмите на сенсорную иконку .

Контроль (Rating)

Данный раздел меню позволяет пользователю ограничивать доступ к воспроизведению кинофильмов на данном устройстве:

Чем меньше значение, тем более строгие ограничения для просматриваемого материала:

- 1 Дети
- 2 G
- 3 PG
- 4 PG13
- 5 PG-R
- 6 R
- 7 NC-17
- 8 Взрослые

Для того, чтобы с помощью сенсорных кнопок ◀/▶ иметь возможность изменить значение уровня доступа, в опции «Пароль» в поле значения пароля должно отображаться «UNLOCK». Для этого в опции «Пароль» следует ввести верный пароль и нажать сенсорную иконку ↵.

Яркость (Brightness)

Сенсорными кнопками управления ◀/▶ регулируйте уровень яркости подсветки экрана устройства.

Контрастность (Contrast)

Сенсорными кнопками управления ◀/▶ регулируйте уровень контрастности изображения на экране устройства.

Оттенок (Hue)

Сенсорными кнопками управления ◀/▶ регулируйте оттенок изображения на экране устройства.

Насыщенность (Saturation)

Сенсорными кнопками управления ◀/▶ регулируйте уровень насыщенности изображения на экране устройства.

По умолчанию (Default)

Данная опция позволяет сбросить все настройки меню в состояние, которое было установлено при изготовлении устройства. Для этого нажмите на иконку «Restore» (сбрасываются только настройки DVD).

Меню настроек радиоприемника (Radio)

Нажмите сенсорную иконку «Radio» (8) (стр. 32) для перехода на страницу настроек радиоприемника.

Прием (LOC_DX)

С помощью данной опции выбирается режим приема радиосигнала.

Дальний — режим дальнего приема. По умолчанию устройство работает в данном режиме.

Местный — режим местного приема. В данном режиме чувствительность автопоиска немного снижена для наиболее точной настройки на радиостанции, уровень передаваемого сигнала которых чрезмерно высок.

Сtereo/Моно (Stereo_Mono)

Выбор стереофонического или монофонического режимов работы радиоприемника.

Радиоприемник автоматически обнаруживает стереорежим радиостанции FM, если ее сигнал достаточно силен. Отключение стереофонического режима приема (режим МОНО) может понадобиться, если выбранная радиостанция принимается с сильным шумом или с помехами.

AF

Данная опция включает и выключает функцию AF (стр. 16).

TA

Данная опция включает и выключает функцию TA (стр. 16).

Режим TA (TA Mode)

Данная опция включает функции TA SEEK и TA ALARM (стр. 17).

Громкость TA (TA VOL)

Сенсорными кнопками управления ◀/▶ выберите уровень громкости, на котором будет транслироваться информация о дорожном движении при включенном режиме TA.

REG

Данная опция включает и выключает функцию REG (стр. 17).

RDS CT

Данная опция включает/выключает режим вывода информации о текущем времени, благодаря которой устройство может автоматически устанавливать и подстраивать собственные часы (стр. 17).

Меню настроек Bluetooth

Нажмите сенсорную иконку «BT» [10] (стр. 32) для перехода на страницу настроек Bluetooth.

Соединение (Pair)

Включение/отключение функции сопряжения устройства с другим устройством, поддерживающим беспроводную технологию Bluetooth.

Автоподключение (Auto Connect)



Если соединение было утеряно в результате выключения питания устройства или по каким-либо другим причинам, оно будет автоматически восстановлено. Для этого должна быть выбрана опция «On», иначе соединение придётся устанавливать вручную.

Примечание. Если при включенной функции «On» автоматического соединения не произошло (зависит от модели телефона), выключите и повторно включите устройство.

Автоответ (Auto Answer)

Данная функция управляет автоматическим приёмом входящих вызовов («Off» – функция отключена, «On» – функция включена).



Код соединения (PIN Code)

По умолчанию для согласования с устройством используется пароль **1234**. Для его изменения нажмите на значение «1234» для вывода на экран цифровой клавиатуры. С помощью сенсорных цифровых кнопок или цифровых кнопок пульта ДУ введите свой четырехзначный пароль. Для удаления введенной цифры нажимайте на сенсорную иконку . Для подтверждения ввода пароля нажмите на сенсорную иконку .

Меню настроек режима ТВ-тюнера

Нажмите сенсорную иконку «TV» [11] (стр. 32) для перехода на страницу настроек режима ТВ-тюнера.

ТВ система

С помощью сенсорных кнопок управления /  можно выбрать одну из систем цветности.

Калибровка сенсорного экрана

Если произошёл сбой в управлении сенсорным экраном, то есть изображение кнопки на экране не соответствует её действительному расположению, необходимо выполнить операцию калибровки сенсорного экрана.

В режим калибровки можно зайти, нажав на значение «**TS Calibrate**» в опции «**TS**» в разделе настроек «**Other**» [12] (стр. 32).

Основные технические характеристики

Общие

Напряжение питания, предельные значения	11 – 14,4 В постоянного тока
Полярность источника питания	Только системы с заземлением отрицательного полюса батареи
Максимальная выходная мощность	4 x 55 Вт
Сопrotивление динамиков	4 – 8 Ом
Номинал встроенного предохранителя	15 А
Уровень входного аудиосигнала	≥ 300 мВ
Линейный выход сабвуфера	4 В
Размеры установочные (Ш x В x Г)	178 x 100 x 164 мм
Вес	3 кг

Радиоприёмник

Диапазон частот FM	87,5 – 108 МГц
Диапазон частот УКВ	65 – 74 МГц
Полезная чувствительность	8 дБ (мкВ)
Глубина разделения стереоканалов (1 кГц)	30 дБ
Диапазон воспроизводимых частот	30 – 15 000 Гц
Отношение сигнал-шум	> 55 дБ

Проигрыватель дисков

Размер дисков	12 см (5")
Диапазон воспроизводимых частот	20 Гц – 20 кГц
Отношение сигнал-шум	> 80 дБ
Глубина разделения стереоканалов	> 60 дБ
Коэффициент нелинейных искажений	< 0,2% (1кГц)
Системы цветности	PAL/NTSC/AUTO
Видеовыход	1 ± 0,2 В

Монитор

Тип дисплея	жидкокристаллический
Способ управления	активная матрица TFT
Диагональ экрана	177 мм (7")
Размер экрана (ШxВ)	154 x 87 мм
Размер экранного элемента	0,1 x 0,37 мм
Яркость	350 кд/м ²

ТВ-тюнер

Диапазон воспроизводимых частот	44,25 – 140 МГц (МВ-1) 140 – 460 МГц (МВ-2) 460 – 863,25 МГц (ДМВ)
Системы цветности телевизионного сигнала	NTSC/PAL/SECAM

Примечание. Технические характеристики устройства могут быть изменены производителем без предварительного уведомления.

Установка устройства

- Для установки устройства выберите такое место, где оно не будет мешать водителю нормально управлять автомобилем.
- Перед окончательной установкой устройства временно подключите к нему все провода и убедитесь, что все соединения сделаны правильно и система работает нормально.
- Используйте прилагающиеся к устройству крепежные изделия. Только в этом случае установка будет надежной и безопасной. Использование деталей, не входящих в комплект поставки устройства, может привести к нарушению его нормальной работы.
- Если установка устройства требует сверления отверстий или любого другого изменения штатных деталей автомобиля, обязательно проконсультируйтесь у ближайшего дилера.
- Устанавливайте устройство таким образом, чтобы оно не могло стать причиной ранения водителя или пассажиров во время внезапной остановки или резкого торможения.
- При установке отклонение устройства от горизонтальной плоскости не должно превышать 30° . В противном случае технические характеристики устройства могут быть далеки от оптимальных.
- Никогда не устанавливайте устройство там, где оно будет сильно нагреваться, например, от воздействия прямых солнечных лучей или горячего воздуха, поступающего от отопителя. Также избегайте мест, в которых устройство будет подвергаться воздействию сильной вибрации или на него будет попадать пыль или грязь.

Процедура установки

Внимание! Перед установкой устройства удалите 2 транспортировочных винта, которые находятся на верхней крышке устройства. В противном случае дисковый проигрыватель не будет работать.

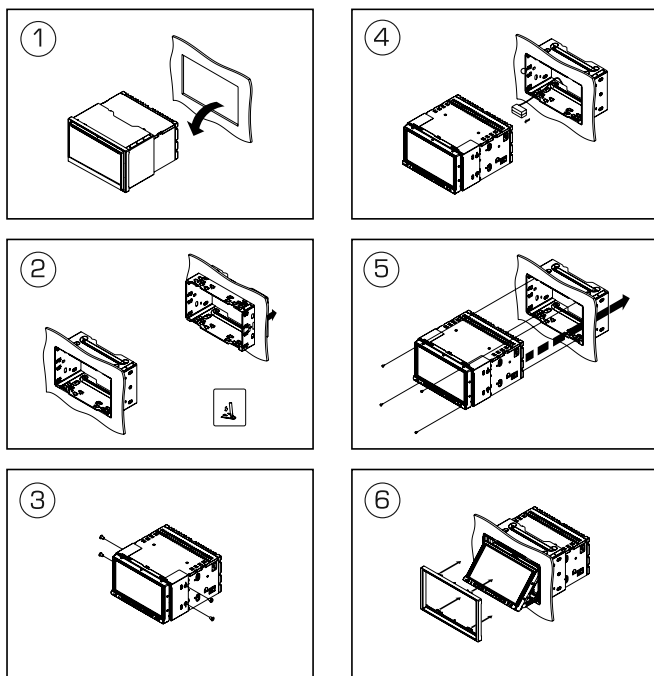

1. Демонтируйте предыдущее устройство из разъема.
2. Установите крепежные кронштейны в нишу штатного головного устройства.
3. Закрепите кронштейны с обеих сторон устройства не менее чем в двух местах. Для этого используйте либо крепежные винты (5 x 6 мм), либо винты с потайной головкой (4 x 6 мм), в зависимости от типа резьбовых отверстий на кронштейне. Закрепите монтажный болт (50 мм) в отверстиях на задней стенке устройства, наденьте сверху резиновую демпфирующую прокладку.
4. Подключите разъем питания и акустики
5. Установите устройство в нишу головного штатного устройства и зафиксируйте его винтами 2,6 x 5 мм.
6. Включите устройство и переместите экран для установки декоративной внешней рамки.

Схема для подключения проводов устройства

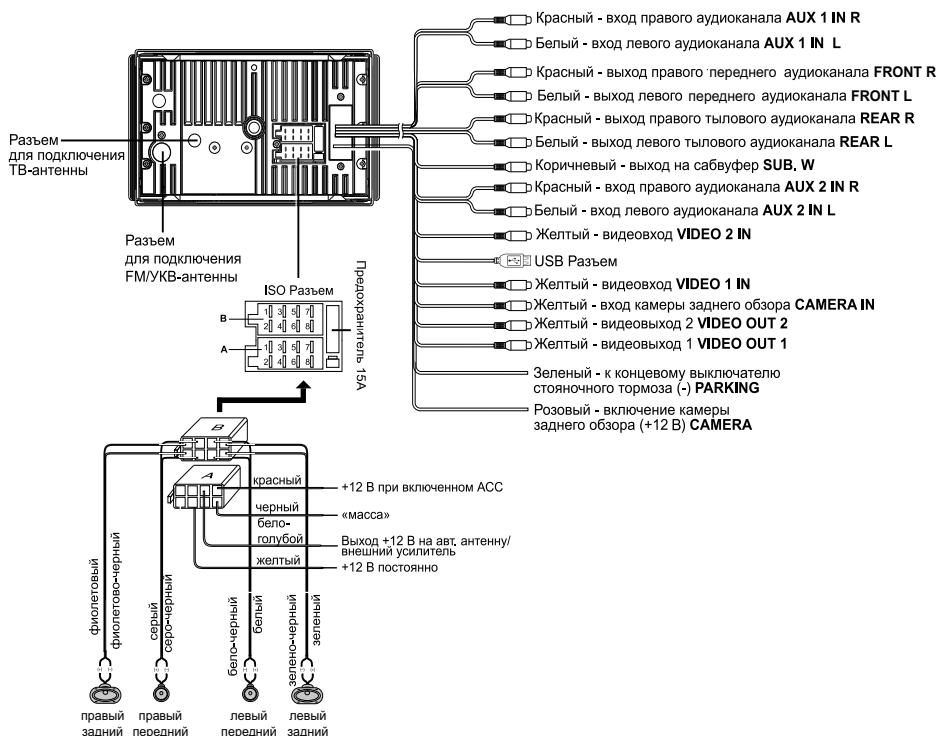

Внимание!

Неверное подключение устройства может привести к его поломке и лишению права на гарантийное обслуживание.

В данном устройстве используются усилители мощности, подключенные по мостовой схеме. При подключении динамиков не допускается замыкание проводов на массу автомобиля или друг с другом.

Красный провод устройства должен быть подключен к цепи зажигания во избежание разряда аккумуляторной батареи автомобиля при продолжительной стоянке.

Жёлтый провод устройства должен быть подключен к проводу с постоянным напряжением +12 В, даже при выключенном зажигании. Если Вы не нашли такого провода, то подключитесь к плюсовой клемме аккумулятора после блока предохранителя.

Чёрный провод устройства должен быть подсоединён к заземлённой металлической части автомобиля. Если Вы не смогли найти подходящий болт или винт, просверлите отверстие в металлической детали автомобиля и винтом закрепите в нём провод. Для обеспечения хорошего заземления удалите краску и грязь с тех областей поверхности, с которыми соприкасается провод.

В случае сброса настроек устройства после выключения зажигания поменяйте местами подключение желтого и красного провода, как показано на рисунке:

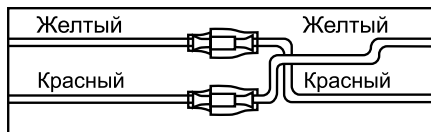
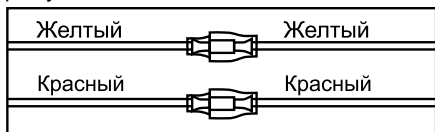

Розовый провод CAMERA

Если к разъему CAMERA IN (стр. 42) подключена камера заднего обзора, то при включении передачи заднего хода автомобиля режим воспроизведения автоматически переключится на обзор с камеры. После выключения передачи заднего хода устройство автоматически вернется к предыдущему режиму.

Внимание!

Если провод не подключен в соответствии со схемой, то при включении заднего хода устройство не сможет автоматически переключаться в режим камеры.

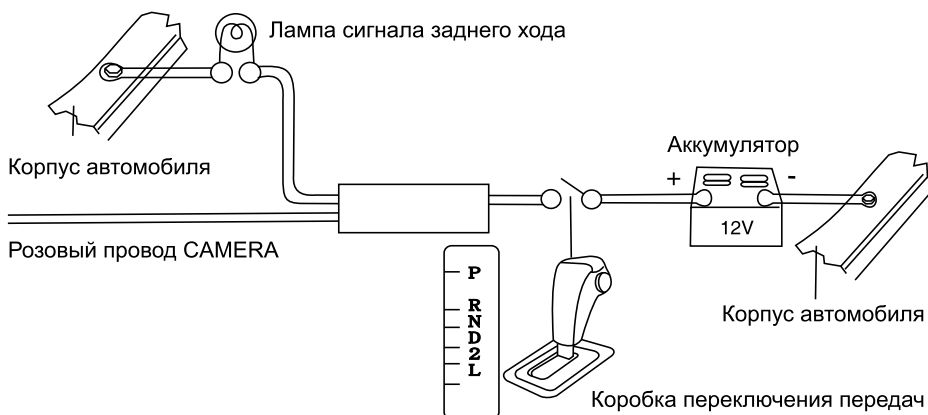

Зеленый провод PARKING

Подключите к проводу концевого выключателя стояночного тормоза. Чтобы предотвратить просмотр видео и изображений во время движения, на экран будет выводиться предупреждающее сообщение до тех пор, пока не будет включен стояночный тормоз. Пассажиры на заднем сидении могут просматривать изображение на дополнительном мониторе (в комплект не входит).

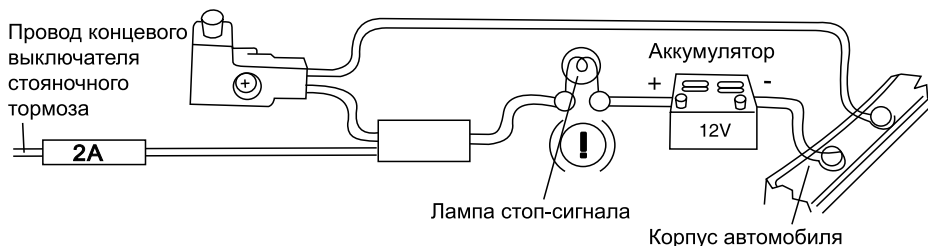

Воспроизводимые диски и форматы

Тип диска и логотип	Размер диска	Максимальное время воспроизведения
DVD Video 	5 дюймов (12 см)	Приблизительно 133 минуты (SS/SL) Приблизительно 242 минуты (SS/DL) Приблизительно 266 минут (DS/SL) Приблизительно 484 минуты (DS/DL) SS = односторонний, DS = двухсторонний, SL = однослойный, DL = двухслойный
Video CD 	5 дюймов (12 см)	Приблизительно 74 минуты
Audio CD 	5 дюймов (12 см)	Приблизительно 74 минуты

Также воспроизводятся форматы: JPEG, MPEG-4, WMA, DVD±R/RW, CD-R/RW, CD-DA.

Примечание. Чтение дисков зависит от их качества и параметров сделанной на них записи (количество вложенных папок и файлов, длина названий папок и файлов, скорость записи и т.д.).

Также воспроизводятся следующие типы файлов:

- Аудиофайлы: MP3 (*.mp3), WMA (*.wma); видеофайлы: MPEG-2 (*.vob), MPEG-1 (*.dat), MPEG-4 (*.avi, DivX3.11/4.0/5.0/6.0/7.0); файлы изображений: JPEG (*.jpg)

Ограничения для файлов MP3

- ISO 9660 или ISO 9660+Joliet,
- Максимальное допустимое количество символов в имени файла – 32
- Максимальная глубина вложенности папок: 8
- Максимальное число папок на диске: 99
- Максимальное количество треков MP3 на DVD-диске: 1000 (Giga MP3)
- Максимальная продолжительность одного трека: 99 минут 59 секунд
- Скорость передачи данных: 32 – 320 кбит/с (предпочтительно 128 кбит/с)
- Частота дискретизации: 8 – 48 кГц (предпочтительно 44.1 кГц)

Не поддерживаются форматы:

*.ACC, *.DLF, *.PLS, *.M3U, MP3 PRO, файлы с DRM, а также диски с открытой сессией.

Номер региона (номер регионального ограничения) DVD

Номер региона данного устройства «5».



Технические допуски на возможные незначительные дефекты изображения

Жидкокристаллическая панель состоит из множества точек, называемых пикселями. Пиксель состоит из трех субпикселей основных цветов – красного, зеленого и синего, расположенных по горизонтали. Появление на ЖК-панели небольшого количества дефектных пикселей (постоянно светящихся одним цветом) объясняется огромным общим количеством пикселей и сложностью технологического процесса. Минимизация подобных дефектов достигается тщательным контролем качества производства ЖК-панелей, регламентированного требованиями стандарта ISO 13406-2.

Панель монитора условно разделяется на две зоны, «А» и «Б», как показано на рисунке справа. ЖК-панель подлежит бесплатной замене в течение гарантийного срока, если число пикселей, постоянно светящихся одним цветом, превышает любое число пикселей, указанное в таблице.

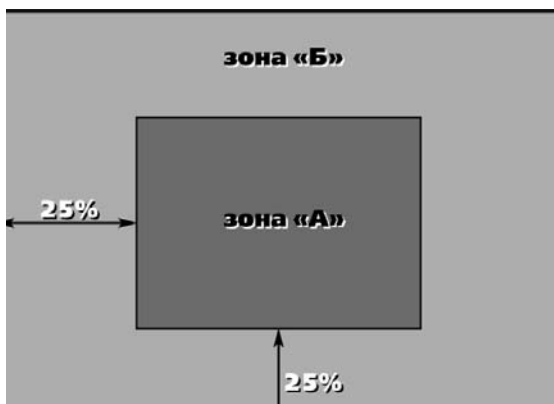

Цвет пикселя	Зона «А»	Зона «Б»
Белый	0	0
Черный	3	6
Цвет субпикселя		
Синий	3	6
Красный	3	6
Зеленый	3	6
Всего	3	6

Эксплуатационные ограничения и текущий ремонт

Устройство предназначено для эксплуатации в автомобилях с напряжением бортовой сети 12 В. Не следует эксплуатировать устройство, имеющее повреждения корпуса или соединительных кабелей.

Ошибки, допущенные при установке и эксплуатации устройства, могут быть иногда приняты за его неисправность. Ниже приводится таблица, в которой сведены простые проверки, способные помочь Вам устранить большую часть проблем, возникающих при использовании устройства.

При отсутствии видимых причин неисправности устройство следует демонтировать и обратиться в сервисный центр. Перед тем, как перейти к проверкам, описанным в данной таблице, тщательно проверьте правильность подключения устройства.

Неисправность	Причина	Устранение
Нет питания	Перегорел предохранитель устройства	Поменяйте перегоревший предохранитель на предохранитель нужного номинала. Если предохранитель перегорит снова, обратитесь в сервисный центр
	Неправильное подключение	Проверьте подключение питания
Воспроизведение не начинается, выводится сообщение «Ошибка диска»	Диск не загружен в устройство или загружен неправильно	Загрузите диск в устройство рабочей стороной вниз
	Диск сильно загрязнен	Очистите поверхность диска
	Низкое напряжение аккумуляторной батареи автомобиля	Зарядите аккумуляторную батарею автомобиля. Если устройство после этого все равно не работает, проконсультируйтесь с дилером
	В устройство загружен диск не того формата, который может воспроизводить устройство	Загружайте в устройство только те диски, которые устройство может воспроизводить
	Некачественный диск или при записи диска были заданы неверные параметры	Используйте качественный диск
Когда нажимается функциональная кнопка, функция не работает	Воспроизводимый диск не допускает выполнения данной операции	Операция не может быть выполнена по отношению к воспроизводимому диску (обратитесь также к инструкции, которая прилагается к диску) или операция не может быть произведена в данный момент
Нет изображения	Полностью убрана яркость изображения	Отрегулируйте яркость на мониторе или на внешнем мониторе, который подключен к устройству

Неисправность	Причина	Устранение
Нет изображения	Не включен ручной тормоз	Для просмотра видеопрограмм следует припарковать автомобиль и включить ручной тормоз
	Неправильное подключение	Проверьте правильность подключения устройства
Нет звука	Полностью убрана громкость звука	Установите нужный уровень громкости устройства или на мониторе, который подключен к устройству
	Неправильное подключение	Проверьте правильность подключения устройства
	Провода динамиков контактируют с металлической деталью машины	Изолируйте все провода
	Динамики неисправны	Поменяйте динамики
	Используется режим ускоренного или замедленного воспроизведения в прямом или обратном направлении	В режиме ускоренного или замедленного воспроизведения в прямом или обратном направлении звук отключается
Нет субтитров	На воспроизводимом диске DVD не записаны субтитры	Субтитры не могут быть выведены на экран
	Субтитры выключены	Включите субтитры
Субтитры не убираются с экрана	Воспроизводимый диск DVD не допускает отключение субтитров	Субтитры невозможно убрать с экрана монитора
Звук или изображение искажены	Диск загрязнен или имеет царапины	Протрите рабочую поверхность диска от пыли и грязи. Не используйте для воспроизведения поцарапанные диски
Настройки устройства сбрасываются после выключения двигателя	Неправильное подключение проводов	Подключите красный и желтый провод питания согласно настоящему Руководству (стр. 42)
Мигающее изображение, интерференция на экране	Формат DVD не совместим с текущими настройками монитора устройства	Поменяйте настройки на соответствующие диску
Невозможно изменить язык звукового сопровождения или язык субтитров	На воспроизводимом диске DVD записано звуковое сопровождение или субтитры только на одном языке	Если на диске не записаны звуковое сопровождение или субтитры на нескольких языках, Вы не сможете изменить язык звукового сопровождения или субтитров

Неисправность	Причина	Устранение
Невозможно изменить язык звукового сопровождения или язык субтитров	Воспроизводимый диск DVD не допускает смену языка звукового сопровождения или субтитров	Язык звукового сопровождения или субтитров изменить невозможно
Пульт дистанционного управления не работает	Светоизлучающий элемент пульта дистанционного управления не направлен на светоприемник сенсора дистанционного управления	Для осуществления управления светоизлучающий элемент пульта дистанционного управления должен быть направлен на светоприемник сенсора дистанционного управления
	Пульт дистанционного управления и устройство находятся слишком далеко друг от друга	Расстояние по прямой между пультом ДУ и сенсором дистанционного управления не должно превышать пяти метров
	Между пультом ДУ и сенсором дистанционного управления имеются препятствия	Устраните препятствия
	Израсходован заряд батарейки пульта дистанционного управления	Замените батарейку
Радиоприемник не работает	К устройству не подключен кабель антенны	Надежно подключите кабель антенны к устройству
Не работает функция автонастройки на радиостанции	Радиостанции имеют слишком слабый сигнал	Настраивайтесь на станции вручную
На экране появляется надпись «Warning!! Engage Parking Brake to View Video»	Просмотр видеofайлов, изображений, дисков DVD во время движения автомобиля	Поставьте автомобиль на стояночный тормоз
	Провод PARKING не подключен согласно схеме на (стр. 43)	Подключите провод согласно схеме

Для безопасного управления автомобилем

- Для безопасного использования функций устройства, пожалуйста, не забывайте выполнять требования Правил дорожного движения Российской Федерации. Помимо этого старайтесь соблюдать очевидные правила обращения с Вашим автомобилем, как источником повышенной опасности.
- Эти правила, в первую очередь, определяются риском наступления вреда для жизни или здоровья третьих лиц, причинения вреда их имуществу, домашним животным или окружающей среде.
- Для просмотра DVD-дисков, видеofайлов и изображений после окончания движения обязательно устанавливайте рычаг управления автоматической трансмиссии в положение «PARK», а рычаг переключения ручной коробки передач – в нейтральное положение.
- После завершения управления автомобилем всегда ставьте автомобиль на стояночный тормоз, который должен находиться в исправном состоянии и исключать возможность движения автомобиля.
- Всегда паркуйте автомобиль на открытой, хорошо проветриваемой площадке.

- Поддерживайте относительно низкий уровень громкости, чтобы во время движения иметь возможность слышать все, что происходит вокруг автомобиля.
- Не меняйте диски, не регулируйте громкость и не осуществляйте какие-либо другие операции управления устройством, которые могут отвлечь Вас от управления автомобилем.

Меры предосторожности при обращении с дисками

Грязь, пыль, царапины и искривление диска могут привести к «перескакиванию» звучания во время воспроизведения и ухудшению качества звука и изображения. При обращении с дисками соблюдайте следующие меры предосторожности:

- Для удаления следов пальцев и пыли с рабочей поверхности диска (той стороны, на которой нет надписей) протирайте ее мягкой тряпкой. В отличие от обычных грампластинок цифровые диски не имеют канавок, в которых собирается пыль и микроскопические частицы, поэтому для практически полного удаления загрязнения с поверхности таких дисков достаточно протереть их мягкой тряпкой. Протирайте диски прямо от центра к краям. Небольшие пылинки или слабые пятна не будут оказывать какое-либо влияние на качество воспроизведения.
- Никогда не используйте для очистки дисков химические вещества, например, аэрозоли для грампластинок, антистатические аэрозоли или жидкости, бензин или растворители. Такие химические вещества способны необратимо повредить пластмассовую поверхность диска.
- После использования обязательно помещайте диски в их коробки. Это позволит избежать появления на поверхности дисков больших царапин, способных вызвать «перескакивание» звучания при воспроизведении.
- Не подвергайте диски в течение продолжительного времени воздействию прямых солнечных лучей, высокой влажности или высокой температуры. Длительное воздействие высокой температуры может привести к короблению и искривлению диска.
- Никогда не приклеивайте бумагу и не пишите на любой из сторон диска. Острые наконечники ручек или чернила, используемые в некоторых ручках с войлочным пишущим узлом, могут повредить поверхности диска.
- Никогда не используйте диски с необычным очертанием, например, имеющим форму сердечка, восьмиугольника и т.д. Использование таких дисков может привести к сбоям в работе устройства.
- В качестве принадлежности диска можно приобрести специальную защитную пленку, но ее использование может привести к сбоям в работе проигрывателя дисков. Использование такой пленки абсолютно недопустимо.

Хранение, транспортирование, ресурс, утилизация

Устройство рекомендуется хранить в складских или домашних условиях по группе «Л» ГОСТ 15150 и при необходимости транспортировать любым видом гражданского транспорта в имеющейся индивидуальной потребительской таре по группе «Ж2» ГОСТ 15150 с учетом ГОСТ Р 50905 п.4.9.5. Место хранения (транспортировки) должно быть недоступным для попадания влаги, прямого солнечного света и должно исключать возможность механических повреждений.

Срок службы устройства — 2 года. Устройство не содержит вредных материалов и безопасно при эксплуатации и утилизации (кроме сжигания в непригодных условиях).

Гарантии поставщика

Устройство Prology DVS-2135 соответствует утвержденному образцу. При соблюдении владельцем правил эксплуатации, изложенных в настоящем Руководстве пользователя, устройство обеспечивает безопасность в полном объеме требований, подлежащих обязательной сертификации в системе ГОСТ Р, не оказывает вредного воздействия на окружающую среду и человека и признано годным к эксплуатации.

Устройство имеет гарантийный срок эксплуатации — 12 месяцев с момента покупки без учета времени пребывания в ремонте при соблюдении правил эксплуатации. Право на гарантию дается при заполнении сведений прилагаемого гарантийного талона.

Гарантийные обязательства не распространяются на перечисленные ниже принадлежности изделия, если их замена предусмотрена конструкцией и не связана с разборкой изделия:

- на пульт дистанционного управления, элементы питания (батарейки);
- соединительные провода, монтажный комплект, декоративную рамку, документацию, прилагаемую к изделию.

Расшифровка даты выпуска устройства, указанной в серийном номере

Серийный номер устройства указывается под штрих-кодом на упаковке, а также на стикере, который клеится на корпус изделия.

Для того, чтобы узнать информацию о дате выпуска устройства, достаточно расшифровать 5 и 6 знак из 12-значного серийного номера. Пример расшифровки приведен ниже.

1AA**OA**000001

A – месяц выпуска (A – январь, B – февраль, C – март, D – апрель, E – май, F – июнь, G – июль, H – август, I – сентябрь, J – октябрь, K – ноябрь, L – декабрь)

O – год выпуска (O – 2010, 1 – 2011, 2 – 2012 и т. д.)

Данное устройство выпущено в январе 2010 года.

Автомобильная всеволновая телевизионная антенна PROLOGY TVA-300**Назначение**

Данная антенна предназначена для оптимального приема телевизионного сигнала в МВ или ДМВ диапазоне. Антенна предназначена для эксплуатации в автомобилях с напряжением бортовой сети 12 В с заземленным отрицательным полюсом батареи. Перед началом установки внимательно прочитайте инструкцию по установке антенны. Для оптимальной работы установите антенну и проложите ее кабель, как указано в инструкции по установке антенны.

Внимание!

Качество приема телевизионного сигнала зависит от расстояния до передатчика, рельефа местности, отражающих телевизионный сигнал препятствий, мощности передатчика, помехоустойчивости телевизионного приемника, наличия на стекле тонирующей пленки или обогревателя стекол.

Технические характеристики

Диапазон рабочих частот		48,5 ... 862 МГц
Принимаемые каналы	МВ	1 ... 12
	ДМВ	21 ... 69
Коэффициент усиления		до 22 дБ
Дальность приема при условии прямой видимости		до 100 км
Напряжение питания		12В