

iMap-552AG+

Портативная навигационная система
с предустановленным ПО «Навител Навигатор»
и поддержкой GPRS-отображения дорожных заторов



Наименование: Пролоджи айМэп-552АГ+
Страна-производитель: Китай
Основное предназначение товара:
портативная навигационная система
с ЖК-дисплеем размером 5"
Срок службы: 2 года
Изготовитель: SHT Group AG
Юридический адрес изготовителя:
EBC Business Forum, Baarerstrasse 135,
CH-6301 Zug, Швейцария

Руководство пользователя

PROLOGY

www.prology.ru



Manufactured by SHT Group AG
EBC Business Forum, Baarerstrasse 135,
CH-6301 Zug, Switzerland



Назначение устройства	2
Функции устройства	3
Комплект поставки	3
Рекомендации по эксплуатации и меры предосторожности	3
Встроенный аккумулятор	5
Общие замечания по безопасности эксплуатации устройства	5
Особенности использования системы GPS	6
Внешний вид устройства и элементы управления	6
Передняя панель	6
Задняя панель	7
Верхняя панель	7
Правая боковая панель	7
Процесс заряда встроенного аккумулятора	8
Установка устройства	8
Использование кронштейна	8
Использование автомобильного адаптера	9
Основные операции	10
Начало работы	10
Выключение устройства / переход в спящий режим	10
Основные операции по управлению устройством	10
Главное меню	10
Использование карты памяти microSD	11
Режим навигации	12
Настройки устройства	12
Использование настроек устройства	12
Громкость	12
Дата/Время	13
Настройка подсветки ЖК-дисплея	13
Калибровка сенсорного экрана	14
О системе	15
Выбор каталога навигационного программного обеспечения	15
Настройки USB	16
Приемник GPS	17
Воспроизведение аудиофайлов	18
Воспроизведение видеофайлов	19
Просмотр изображений	20
Просмотр текстовых документов	20
Режим GPRS	21
Настройки режима GPRS	23
Проверка SIM-карты	25
Работа с СМС-сообщениями	26
Режим телефона	28
Браузер сети Интернет	30
Режим FM-передатчика	32
Технические характеристики	33
Основные	33
Подключение внешних устройств и карт памяти	33

Экран.....	33
Аккумулятор.....	33
Воспроизводимые форматы и типы файлов.....	34
Технические допуски на возможные незначительные дефекты изображения.....	34
Эксплуатация устройства, неисправности и их устранение.....	35
Перезагрузка системы.....	35
Для безопасного управления автомобилем.....	36
Заявление о соответствии Европейским нормам.....	38
Информация о безопасности.....	38
Хранение, транспортирование, ресурс, утилизация.....	38
Гарантии поставщика.....	39
Расшифровка даты выпуска устройства, указанной в серийном номере.....	40
Сертификат соответствия.....	41

Руководство пользователя определяет порядок установки и эксплуатации портативной навигационной системы (далее устройства) в автомобиле с напряжением бортовой сети 12 В. Отрицательная клемма аккумуляторной батареи должна быть соединена с «массой».

Самостоятельное вскрытие устройства, механические повреждения и нарушение правил эксплуатации могут привести к его неисправностям и лишению права на гарантийное обслуживание.

При покупке устройства требуйте проверки его работоспособности. Убедитесь, что в гарантийном талоне на устройство поставлен штамп магазина, разборчивая подпись и дата продажи.

В связи с постоянной работой по совершенствованию устройства, повышающей его надежность и улучшающей эксплуатационные характеристики, в конструкцию и меню управления могут быть внесены изменения, не отраженные в настоящем Руководстве.

Прежде чем включить устройство, внимательно ознакомьтесь с настоящим Руководством по эксплуатации.

Назначение устройства

Устройство PROLOGY iMap-552AG оснащено жидкокристаллическим дисплеем с размером экрана по диагонали 127 мм. Такой дисплей обеспечивает минимальное потребление энергии.

Устройство обеспечивает:

- прокладывание маршрута и определение местоположения с использованием сигналов спутников системы GPS в режиме реального времени благодаря встроенному навигационному программному обеспечению Навител Навигатор Автоверсия;
- чтение карт памяти microSD;
- совместимость с форматами MP3/MP4/AVI/JPEG/TXT;
- прием, создание и отправку текстовых СМС-сообщений;
- совершение входящих/исходящих звонков, навигацию по сети Интернет и прием актуальной информации о дорожных заторах благодаря встроенному GPRS-модему и слоту для подключения SIM-карты.

Функции устройства

- Интерактивный сенсорный ЖК-монитор 127 мм (5")
- Встроенный GPRS-модем
- Программное обеспечение «Навител Навигатор»
- Отображение дорожных заторов в реальном времени
- Картографическое покрытие более 118000 населенных пунктов
- Более 1150 населенных пунктов с HD-картографией
- Отображение карт в режимах 2D/3D
- Мультимедиаплеер
- FM-передатчик
- Слот для СИМ-карты
- Слот расширения для карт памяти microSD
- Интерфейс Mini-USB
- Процессор Atlas IV 500MHz
- Объем внутренней памяти 2GB
- Встроенный аккумулятор
- Встроенный динамик
- Выход на наушники

Комплект поставки

Портативная навигационная система PROLOGY iMap-552AG	1 шт.
Кронштейн	1 шт.
Автомобильный адаптер 12 В для подключения к разъему прикуривателя	1 шт.
USB-кабель	1 шт.
Документация к навигационному ПО	1 комплект.
Настоящее Руководство пользователя	1 шт.
Гарантийный талон	1 шт.
Индивидуальная потребительская тара	1 комплект

Рекомендации по эксплуатации и меры предосторожности

Портативная навигационная система iMap-552AG является персональным компьютером с дисплеем 5" (процессор Atlas IV 500 МГц, оперативная память – 128 МБ, внутренняя память – 2 ГБ, установленное лицензированное программное обеспечение – Microsoft WinCE 6.0). Данное изделие является технически сложным товаром и в соответствии с Постановлением Правительства Российской Федерации от 13 мая 1997 г. №575 попадает в перечень технически сложных товаров, в отношении которых требования потребителя об их замене подлежат удовлетворению в случае обнаружения в товарах существенных недостатков.

Монтаж и эксплуатация данного сложного электронного устройства должны осуществляться в соответствии с настоящим Руководством. Эксплуатация устройства, подключение и настройка изложены в данном Руководстве и могут быть произведены потребителем в полном объеме самостоятельно.

Для подачи питания на данное устройство при его эксплуатации в автомобиле может использоваться только источник питания с напряжением +12 В постоянного тока; отрицательная клемма аккумуляторной батареи должна быть соединена с «массой». Перед установкой устройства, пожалуйста, полностью прочитайте данное Руководство.

Не пытайтесь в случае поломки открыть корпус устройства и отремонтировать его самостоятельно. Если устройство не работает правильно, обратитесь к разделу «Эксплуатация устройства, неисправности и их устранение» (стр. 35). Ошибки, допущенные при установке и эксплуатации устройства, могут быть иногда приняты за его неисправность. Если неисправность не устранена, обратитесь в сервисный центр.

При мойке автомобиля следите, чтобы внутрь устройства не попала вода, так как это может привести к его повреждению. Недопустимо попадание жидкостей в устройство, т.к. это может привести к выходу его из строя.

После эксплуатации автомобиля в летний период на открытом воздухе необходимо пылесосить салон в целях сбора возможных трупов насекомых и предотвращения попадания их внутрь устройства. Попадание внутрь устройства насекомых НЕДОПУСТИМО.

Избегайте длительного воздействия на устройство пыли и повышенной влажности.

При попадании в устройство жидкости и/или посторонних предметов немедленно отключите питание.

Устройство должно быть установлено в проветриваемом или вентилируемом месте, недоступном для попадания прямых солнечных лучей, таким образом, чтобы оно не перекрывало обзор дорожного движения.

Перед очисткой корпуса устройства его питание должно быть отключено. Используйте для очистки слегка влажную мягкую безворсовую ткань. Запрещается использовать для этой цели какие-либо моющие или чистящие жидкости.

Для очистки сенсорного экрана используйте специальные чистящие салфетки, имеющиеся в продаже в магазинах электроники.

Избегайте воздействия высоких температур и механических воздействий на кабели питания и USB-кабель устройства.

Не подвергайте устройство сильным ударам.

При резких перепадах температуры окружающего воздуха возможно появление конденсата внутри устройства. В этом случае необходимо отключить питание устройства и дождаться полного исчезновения конденсата.

Не прилагайте чрезмерных усилий при нажатии на сенсорные иконки во избежание повреждения ЖК-экрана.

Для защиты сенсорного экрана от царапин рекомендуется использовать специальные защитные пленки и стилусы, имеющиеся в продаже в магазинах электроники.

При возникновении неисправностей в работе устройства не пытайтесь устранить их самостоятельно. Обратитесь в сертифицированный сервисный центр.

Производитель не несет ответственность:

- за ошибки, допущенные при эксплуатации устройства и приведшие к его выходу из строя;
- ущерб, прямо или косвенно причиненный в процессе эксплуатации устройства его владельцу, третьим лицам и/или их имуществу и недвижимости.

Встроенный аккумулятор

Никогда не разбирайте устройство, не подвергайте его сильному нагреванию и не кладите его в воду, так как это может привести к нагреванию встроенного аккумулятора с большим выделением тепла.

Когда ресурс аккумулятора израсходован, он должен быть утилизирован в соответствии с местными законами.

Запрещается разбирать устройство для замены встроенного аккумулятора. Если аккумулятор необходимо заменить, обращайтесь в сертифицированный сервисный центр.

Общие замечания по безопасности эксплуатации устройства

Водителю запрещается выполнять какие-либо операции по управлению устройством во время движения автомобиля.

Данное устройство предназначено только для использования по назначению, т. е. в качестве навигатора. Не используйте его в качестве средства для высокоточного измерения расстояний, направления, местоположения или проведения топографических работ.

Маршрут движения, определяемый при помощи устройства, не является 100 % точным и должен использоваться только в справочных целях. Соблюдайте требования Правил дорожного движения, указания дорожных знаков и разметки.

Не допускайте длительного воздействия прямых солнечных лучей на корпус устройства, поскольку это может привести к нагреву встроенного аккумулятора и выходу устройства из строя.

Единоличную ответственность за работу системы глобального позиционирования (GPS) несет правительство США. Любые изменения в работе системы могут повлиять на точность определения местоположения с использованием данного устройства.

Определение местоположения при помощи данного устройства невозможно внутри зданий, тоннелей, под автомобильными и железнодорожными мостами.

Для определения текущего местоположения необходим прием сигнала минимум от 4 GPS-спутников. Прием сигнала ухудшается при нахождении устройства в неблагоприятных метеорологических условиях (сильная облачность, дождь, снег, туман) и/или вблизи высоких деревьев и зданий.

Другие беспроводные устройства, находящиеся в салоне автомобиля, могут ухудшить качество приема GPS-сигнала.

При эксплуатации в салоне автомобиля закрепите устройство в держателе. Место крепления держателя не должно перекрывать водителю обзор дорожного движения, а также не должно препятствовать раскрытию подушек безопасности.

Точность определения координат с использованием GPS (Global Positioning System – глобальная система позиционирования) составляет около 15 метров. Причем высотные здания, деревья вдоль дорог, движение в тоннеле создают так называемую радиотень и снижают точность до 100 метров и более.

После включения питания устройства может потребоваться несколько минут для того, чтобы получить сигнал с GPS-спутников и определить текущее местоположение.

Во время работы устройства не используйте приборы, работающие в частотном диапазоне, близком к диапазону GPS, во избежание снижения точности определения координат местоположения.

Ниже указаны причины, по которым отображение координат может быть не совсем точным или отсутствовать:

- дорога имеет очень крутые повороты;
- сильная облачность, туман, дождь;
- тонировка ветрового стекла над местом крепления устройства;
- устройство установлено слишком высоко и находится непосредственно под потолком салона автомобиля;
- дорога, идущая в гору, имеет много поворотов;
- автомобиль разворачивается на ограниченном пространстве проезжей части или парковки;
- автомобиль движется среди высоких зданий или по заснеженной местности.

Внешний вид устройства и элементы управления

Передняя панель

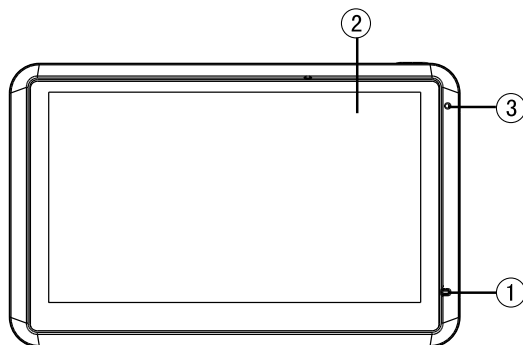

1. Индикатор состояния заряда аккумулятора. В процессе заряда аккумулятора индикатор светится красным цветом. Зеленый цвет индикатора сигнализирует о полном заряде аккумулятора.
2. Сенсорный экран. Предназначен для отображения информации, выбора команд меню и управления основными функциями.
3. Встроенный микрофон.

Задняя панель

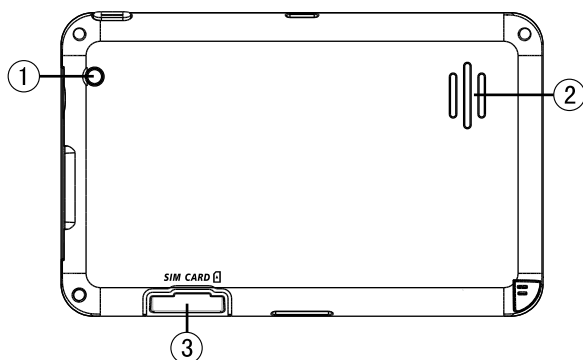

1. Оптический датчик системы автоматической регулировки подсветки ЖК-экрана.
2. Встроенный динамик. Предназначен для воспроизведения звука.
3. Слот для подключения SIM-карты.

Верхняя панель

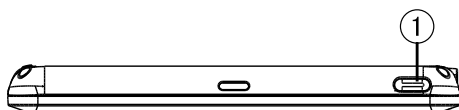

1. Кнопка включения/выключения устройства **ON/OFF** .

Правая боковая панель

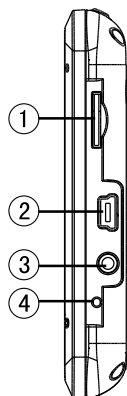

1. Слот для подключения карт памяти microSD
2. Разъем mini-USB
3. Аудиовыход mini-jack 3,5 мм (стерео).
4. Кнопка сброса настроек устройства RESET.

Перед первым включением устройства его встроенный аккумулятор необходимо заряжать не менее 6–8 часов. Подключите кабель mini-USB к устройству, а затем к персональному компьютеру. Или используйте автомобильный адаптер для подключения устройства к прикуривателю, в этом случае время заряда полностью разряженного аккумулятора составит 4–5 часов. Максимальная емкость встроенного аккумулятора достигается после 10 циклов «заряд-разряд».

В процессе зарядки индикатор заряда (1) (стр. 6) светится красным цветом. Не отключайте устройство до тех пор, пока аккумулятор не зарядится полностью, о чем будет свидетельствовать зеленый цвет индикатора. Для этого потребуется несколько часов.

Примечание.

Не включайте устройство сразу же после начала подзарядки разряженного аккумулятора. Если все же требуется повторное включение устройства, то подождите не менее одной минуты, а затем включите устройство.

ВНИМАНИЕ!

Для оптимального использования литиевого аккумулятора следуйте нижеуказанным рекомендациям:

- не заряжайте аккумулятор при высокой температуре окружающей среды;
- нет необходимости полностью разряжать аккумулятор перед подзарядкой. Вы можете производить подзарядку даже в случае, когда аккумулятор разряжен не полностью;
- если устройство не используется в течение длительного времени, необходимо производить полную зарядку аккумулятора один раз в две недели.

Установка устройства

Устройство поставляется с кронштейном и автомобильным адаптером для установки устройства в автомобиле.

Использование кронштейна

ВНИМАНИЕ!

Выберите в автомобиле подходящее место для установки устройства. Никогда не устанавливайте его в тех местах, где оно может перекрыть обзор водителю.

- Протрите поверхность ветрового стекла в том месте, где будет установлен кронштейн, мягкой тканью с использованием чистящего средства.
- Удалите защитную пленку с присоски кронштейна.
- Установите кронштейн, подняв рычажок фиксатора присоски и плотно прижав присоску кронштейна к ветровому стеклу или передней панели автомобиля.
- Опустите рычажок фиксатора присоски.
- Плотно затяните фиксирующие винты на кронштейне, избегая чрезмерных усилий.

- Установите навигатор на кронштейн. Кронштейн состоит из защелки и основания. Закрепите основание с установленной защелкой на ветровом стекле автомобиля. Затем вставьте устройство в защелку:



ВНИМАНИЕ!

Внешний вид устройства и крепления может отличаться от указанного на рисунке.

- Перепады температуры и влажности могут вызвать отсоединение присоски от ветрового стекла или приборной панели автомобиля.
- Чтобы исключить возможность хищения устройства, не оставляйте его в автомобиле на ночь или когда надолго оставляете автомобиль на стоянке.
- Для снятия кронштейна поднимите рычажок фиксатора присоски. Затем потяните за язычок присоски и снимите кронштейн с места установки.

Убедитесь, что для устройства обеспечен беспрепятственный обзор неба для надежного приема сигналов спутников системы GPS. Определение местоположения будет произведено в течение нескольких минут.

Использование автомобильного адаптера

Устройство снабжено автомобильным адаптером для зарядки аккумулятора и питания устройства при эксплуатации в автомобиле.

ВНИМАНИЕ!

Для защиты устройства от резких бросков напряжения бортовой сети всегда подключайте автомобильный адаптер только при запущенном двигателе.

1. Подключите автомобильный адаптер к разъему питания устройства.
2. Подключите адаптер к гнезду прикуривателя автомобиля. Свечение индикатора автомобильного адаптера сигнализирует об электропитании устройства.



Начало работы

Для включения устройства нажмите кнопку **ON/OFF**  на верхней панели устройства (стр. 7).

Устройство включится. На экране появится логотип Prology, затем главное меню устройства (стр. 10).

Выключение устройства / переход в спящий режим

Если необходимо выключить устройство, нажмите и удерживайте в течение нескольких секунд кнопку **ON/OFF**  на верхней панели устройства.

В появившемся меню для выключения устройства нажмите сенсорную иконку . Для перехода в спящий режим нажмите сенсорную иконку .

Для выхода из спящего режима повторно нажмите кнопку **ON/OFF**  на верхней панели устройства (стр. 7). На экране отобразится режим, в котором устройство находилось перед переходом в спящий режим.

Основные операции по управлению устройством

Для взаимодействия с устройством касайтесь сенсорного экрана кончиком пальца или стилусом. Вы можете выполнять следующие действия:

Быстрое касание (щелчок)

Коснитесь экрана кончиком пальца для открытия/выбора различных опций и нажатия сенсорных иконок.

Касание с перемещением

Коснитесь экрана кончиком пальца и, удерживая касание, перемещайте палец вверх/вниз/влево/вправо или по всему экрану.

Касание с удержанием

Коснитесь и удерживайте область экрана кончиком пальца до тех пор, пока требуемое действие не завершится.

Главное меню

Когда устройство будет включено, на экране появится главное меню. Главное меню является «стартовой точкой» для решения последующих различных задач. Нажимайте сенсорные иконки для выполнения операции или открытия другого меню.



В главном меню отображены сенсорные иконки следующих режимов и меню устройства:

- навигация (стр. 12);
- GPRS (стр. 21);
- музыка (стр. 18);
- видео (стр. 19);
- текст (стр. 20);
- изображения (стр. 20);
- FM-передатчик (стр. 32);
- GPS-приемник (стр. 17).
- настройки (стр. 12);

Для перелистывания страниц с режимами работы устройства нажимайте сенсорную иконку  в правой части экрана.

Использование карты памяти microSD

Устройство оснащено слотом для карт памяти microSD, который расположен на правой боковой панели.

Для того, чтобы воспользоваться картой памяти, вставьте ее в слот таким образом, чтобы указательная стрелка на карте памяти была направлена в сторону слота, а лицевая сторона карты памяти совпадала с лицевой стороной устройства:

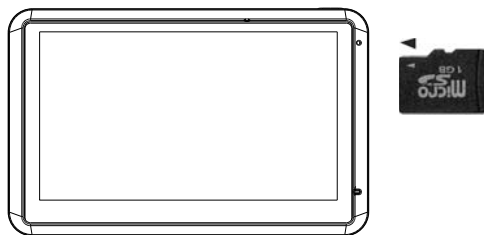

Перед извлечением карты памяти убедитесь, что ни одно из приложений программного обеспечения не обращается к карте в этот момент. Если какие-либо приложения или файлы на ней используются – закройте их. Затем аккуратно нажмите на карту памяти и извлеките ее из слота.

Примечание.

Не допускайте попадания в слот карт памяти посторонних предметов. Карта памяти microSD не входит в комплект поставки.

Режим навигации

Нажмите сенсорную иконку **Навигация** в главном меню устройства (стр. 10) для запуска навигационного программного обеспечения. Навигационное ПО по умолчанию находится во внутренней памяти устройства. Настройки данного режима указаны в разделе «Выбор каталога навигационного программного обеспечения» (стр. 15).

Информацию о номере UUID (32-значный серийный номер устройства) и лицензионном ключе навигационного ПО вы можете просмотреть, запустив программу навигации и последовательно нажав сенсорные иконки *Меню/Информация/О программе*.

Примечание. Для корректного приема информации о пробках убедитесь, что к устройству подключена SIM-карта, выполнены все настройки режима GPRS (стр. 23), и все иконки в режиме **GPRS** (стр. 22) подсвечены белым.

Примечание для устройств с версией программного обеспечения .110402 и выше.

После включения устройства требуется некоторое время для автоматической инициализации GPRS-модуля. Поэтому после включения устройства и появления на экране главного меню переход в режим навигации для корректного отображения пробок необходимо осуществлять **не ранее, чем через 1 минуту**.

Если режим навигации был включен перед переводом устройства в спящий режим, то после повторного включения устройства прием информации о пробках включится не ранее, чем через 1 минуту.

Настройки устройства

Использование настроек устройства

Для открытия меню настроек устройства, выберите пункт «Настройки» в главном меню (стр. 10):

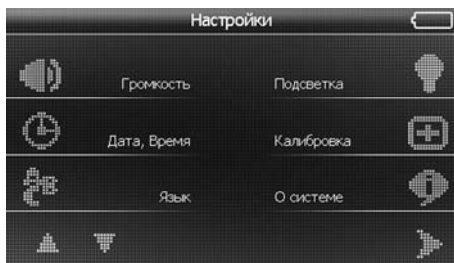

Вы можете отрегулировать такие настройки как: яркость подсветки дисплея, уровень громкости и др.

Громкость

Нажмите сенсорную иконку  **Громкость** в меню настроек (стр. 12). Появится меню настройки громкости, как показано на рисунке ниже:



С помощью иконок + и – выставьте желаемый уровень громкости устройства. Для уменьшения громкости нажимайте иконку –. Для увеличения громкости нажимайте иконку +.



Нажмите иконку  для отключения/включения звука нажатия сенсорных иконок на экране устройства.

Для выхода из меню настройки громкости и возврата в меню настроек устройства нажмите иконку .

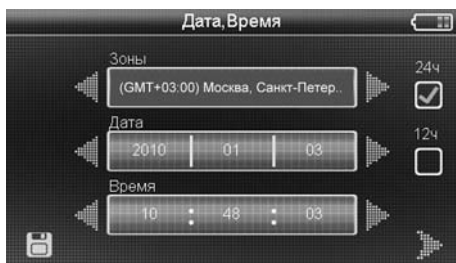

Дата/Время



Нажмите сенсорную иконку  Дата,Вре. в меню настроек (стр. 12). Появится меню дата/время, как показано на рисунке ниже:





Нажимайте иконки  и  в экранном меню для изменения выбранного параметра. Вначале необходимо выбрать часовой пояс.

Выберите 12-часовой (12ч) или 24-часовой (24ч) режим отображения времени, нажав на соответствующую сенсорную иконку.

Выберите параметр для изменения, нажав на его сенсорную иконку, и с помощью иконок  и  выставьте значения параметров: год, месяц, день.

Аналогично с помощью иконок  и  выставьте значения часов, минут и секунд.

Нажмите иконку  для сохранения изменений и возврата в меню настроек устройства. Для выхода из меню без сохранения изменений нажмите иконку .

Настройка подсветки ЖК-дисплея

Нажмите сенсорную иконку  Подсветка в меню настроек устройства (стр. 12). На экране появится меню настройки яркости подсветки, как показано на рисунке ниже:

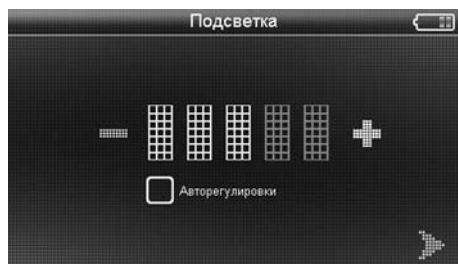

С помощью иконок **+** и **-** отрегулируйте яркость подсветки дисплея. Для уменьшения яркости подсветки нажимайте иконку **-**. Для увеличения яркости нажимайте иконку **+**.

Установите галочку слева от надписи **Автoreгулировка** для включения регулировки уровня подсветки в зависимости от внешнего освещения.

Нажмите сенсорную иконку  для завершения изменений и возврата в меню настроек устройства. Язык

Нажмите сенсорную иконку  в меню настроек устройства (стр. 12). На экране появится меню настройки языка, как показано на рисунке ниже:

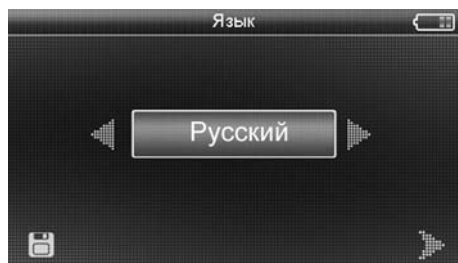

С помощью иконок  и  выберите необходимый язык.

После завершения настройки, нажмите иконку  для сохранения изменений и возврата в меню настроек устройства.

Калибровка сенсорного экрана

Нажмите сенсорную иконку **Калибровка**  в меню настроек устройства (стр. 12). На экране появится меню, как показано на рисунке ниже:



Стилусом нажмите на указатель в центре экрана, указатель переместится. Повторяйте данную процедуру каждый раз по мере перемещения указателя по экрану, пока процесс калибровки не завершится.

По окончании процедуры калибровки нажмите стилусом в любой точке экрана для сохранения полученных настроек. Или не выполняйте никаких действий по управлению устройством в течение 30 секунд для выхода без сохранения калибровочных настроек.

Данную операцию необходимо выполнить, если произошёл сбой в управлении сенсорным экраном, то есть изображению сенсорной иконки на экране не соответствует её действительному расположению.

О системе

Нажмите сенсорную иконку  в меню настроек устройства (стр. 12). На экране отобразится меню, как показано на рисунке ниже:

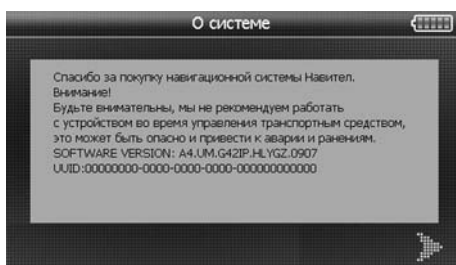



В разделе SOFTWARE VERSION показан номер версии программного обеспечения данного устройства.

В разделе UUID показан уникальный идентификационный номер устройства. Для выхода из данного режима нажмите иконку .

Выбор каталога навигационного программного обеспечения

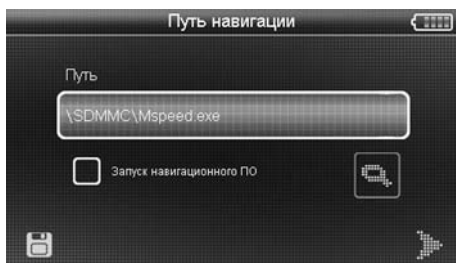
Нажмите сенсорную иконку  в меню настроек устройства (стр. 12), на экране отобразится меню, аналогичное нижеуказанному:





Нажмите сенсорную иконку  для входа в меню поиска на карте памяти microSD или во внутренней памяти устройства исполняемого файла (с расширением **.exe**) навигационного программного обеспечения.

После выбора файла устройство вернется в данное меню, на экране будет отображено название файла и каталог, в котором он находится.

Если навигационное программное обеспечение необходимо запускать автоматически при включении устройства, установите галочку «Запуск навигационного ПО».

Примечание. При выводе устройства из спящего режима автозапуск навигационного ПО в этом случае производится не будет.

После завершения настройки, нажмите иконку  для сохранения изменений и возврата в меню настроек устройства.

Нажмите сенсорную иконку  для отмены изменений и возврата в меню настроек устройства.

Настройки USB

Нажмите сенсорную иконку  Настр. USB в меню настроек устройства (стр. 12). На экране отобразится меню, как показано на рисунке ниже:

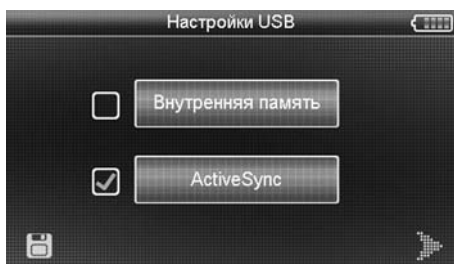



При подключении к персональному компьютеру или ноутбуку устройство может быть использовано в качестве съемного накопителя (**Внутренняя память**) или элемента синхронизации Active Sync (**ActiveSync**).

Съемный накопитель

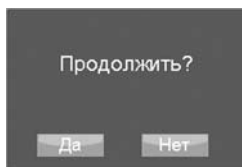
Установите галочку слева от надписи **Внутренняя память**. Нажмите иконку  для сохранения изменений. На экране появится следующее изображение:



Нажмите иконку  для подтверждения выбора, для отмены и возвращения в меню настроек USB нажмите сенсорную иконку .

Нажмите сенсорную иконку  для завершения изменений и возврата в меню настроек устройства.



Таким образом, в меню персонального компьютера устройство будет отображено в качестве съемного накопителя, и можно будет производить все операции по удалению, копированию, перемещению файлов карт навигации, навигационного программного обеспечения и т. д.

Элемент синхронизации Active Sync

Установите галочку слева от иконки **ActiveSync**. Затем нажмите иконку  для сохранения изменений. Выключите устройство, подсоедините его к персональному компьютеру при помощи кабеля mini-USB, затем заново включите устройство.

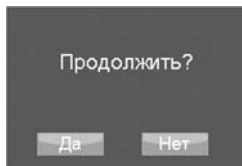
На экране появится следующее изображение:



Нажмите иконку  для подтверждения выбора, для отмены и возвращения в меню настроек USB нажмите сенсорную иконку .

Нажмите сенсорную иконку  для завершения изменений и возврата в меню настроек устройства.

При первом запуске устройства в качестве элемента синхронизации ActiveSync следуйте инструкциям на экране персонального компьютера.

Примечание. Программное обеспечение ActiveSync в комплект поставки не входит и приобретается отдельно.

Приемник GPS

Примечание.

Сведения на данной странице даны исключительно для наглядности. Вы можете видеть несколько спутниковых сигналов, принимаемых устройством, а также мощность принимаемых сигналов.

Нажмите сенсорную иконку  в меню настроек устройства (стр. 12). На экране отобразится меню GPS-приемника:



В данном окне представлена информация о вашем местоположении: координаты широты и долготы в градусах, длительность отображения этого режима и статус приема спутниковых сигналов.

В правой части экрана показаны спутники, сигнал от которых принимает устройство, а гистограмма в левой части экрана показывает мощность принимаемого сигнала каждого из спутников.

Основные функции, доступные при воспроизведении аудиофайлов:

воспроизведение, пауза, остановка, переход к предыдущему/следующему треку; повторное воспроизведение, воспроизведение музыки в фоновом режиме (версия прошивки – .110402 и выше) при работе устройства в режиме навигации и просмотре файлов изображений.

Нажмите сенсорную иконку **Музыка** в главном меню устройства (стр. 10). Во внутренней памяти устройства и на карте памяти microSD будут отображены только те каталоги, в которых находятся аудиофайлы:



Выберите один из аудиофайлов, нажав иконку с его названием. На экране отобразится окно проигрывателя и начнется воспроизведение выбранной композиции. Вы можете управлять воспроизведением с помощью сенсорных иконок:

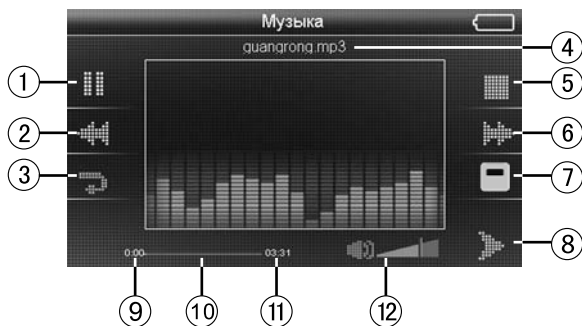

1. Иконка паузы/воспроизведения
2. Иконка перехода к предыдущей композиции
3. Иконка включения/отключения режима повторного воспроизведения
4. Название воспроизводимого файла
5. Иконка остановки воспроизведения
6. Иконка перехода к следующей композиции
7. Иконка выхода из меню проигрывателя
8. Отображение времени, прошедшего с начала композиции
9. Строка состояния воспроизведения (нажмите для выбора места начала воспроизведения)
10. Длительность композиции
11. Сенсорная область регулировки громкости.

Воспроизведение видеофайлов

Нажмите сенсорную иконку **Видео** в главном меню устройства (стр. 10). Во внутренней памяти устройства и на карте памяти microSD будут отображены только те каталоги, в которых находятся видеофайлы:



Выберите один из видеофайлов, нажав иконку с его названием. На экране отобразится окно проигрывателя и начнется воспроизведение выбранного видеофайла. Управление воспроизведением осуществляется с помощью сенсорных иконок:



1. Иконка паузы/воспроизведения
2. Иконка перехода к предыдущему видеофайлу
3. Иконка перехода в полноэкранный режим (для выхода из полноэкранного режима нажмите сенсорный экран в любом месте)
4. Название воспроизводимого файла
5. Иконка остановки воспроизведения
6. Иконка перехода к следующему видеофайлу
7. Иконка выхода из меню проигрывателя
8. Отображение времени, прошедшего с начала воспроизведения
9. Строка состояния воспроизведения (нажмите для выбора места начала воспроизведения)
10. Длительность видеофайла
11. Сенсорная область регулировки громкости.

Просмотр изображений

Нажмите сенсорную иконку **Изображения** в главном меню устройства (стр. 10). Во внутренней памяти устройства и на карте памяти microSD будут отображены только те каталоги, в которых находятся файлы изображений:



Выберите один из файлов изображений, нажав иконку с его названием. Выбранное изображение откроется в меню просмотра. Вы можете управлять просмотром изображения с помощью сенсорных иконок:



1. Иконка увеличения масштаба изображения
2. Иконка перехода к предыдущему изображению
3. Иконка включения полноэкранного режима (для выхода из полноэкранного режима нажмите сенсорный экран в любом месте)
4. Название файла изображения
5. Иконка уменьшения масштаба изображения
6. Иконка перехода к следующему изображению
7. Иконка поворота изображения по часовой стрелке
8. Иконка выхода из режима просмотра.

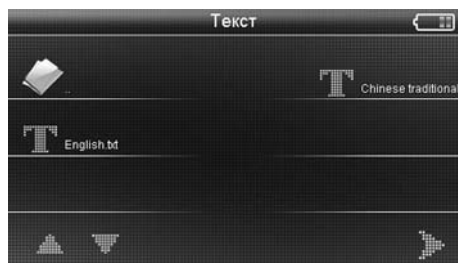

Просмотр текстовых документов

Нажмите сенсорную иконку **Текст** в главном меню устройства (стр. 10). Во внутренней памяти устройства и на карте памяти microSD будут отображены только те каталоги, в которых находятся текстовые файлы:



Выберите один из файлов, нажав иконку с его названием. Текстовый файл откроется в меню просмотра:



Нажимайте сенсорные иконки  и  для перехода к следующей/предыдущей странице текстового файла или нажимайте на полосу прокрутки внизу экрана для перехода к необходимой части документа. Для выхода из меню просмотра нажмите сенсорную иконку .

Режим GPRS

Устройство имеет встроенный модуль GPRS, который предназначен для выполнения следующих функций:

- обеспечение выхода в Интернет при помощи браузера Internet Explorer;
- получение информации о затруднениях дорожного движения (пробки) в режиме навигации;
- прием и отправка текстовых СМС-сообщений;
- осуществление входящих/исходящих звонков и доступ к записной телефонной книге, хранящейся в памяти SIM-карты и/или устройства.

Для работы в режиме GPRS подключите к устройству SIM-карту. Для этого отключите питание устройства и вставьте карту в слот (3, стр. 7) как показано на рисунке ниже:

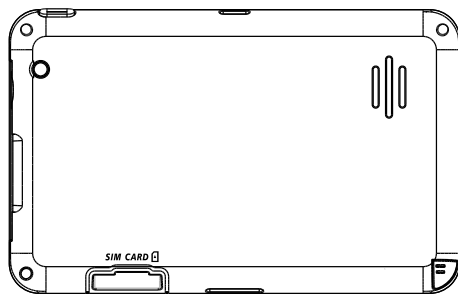

Включите питание устройства. В главном меню устройства нажмите сенсорную иконку **GPRS**. На экране появится нижеуказанное меню:



1. Индикатор уровня сигнала сотовой связи
2. Иконка количества непрочитанных входящих сообщений
3. Иконка количества неотвеченных/пропущенных входящих вызовов
4. Индикатор уровня заряда встроенного аккумулятора
5. Иконка меню настроек режима GPRS
6. Иконка браузера Internet Explorer
7. Статус инициализации SIM-карты
8. Иконка меню текстовых СМС-сообщений
9. Иконка режима телефонных звонков
10. Иконка выхода из режима GPRS.

Примечание. Если SIM-карта не подключена к устройству, иконки разделов данного режима будут неактивны и подсвечены серым цветом.

После входа в данное меню устройство выполнит инициализацию SIM-карты, это может занять несколько минут. Статус инициализации отображается в верхней части экрана.

После вывода устройства из спящего режима выполните инициализацию SIM-карты как указано выше. Если устройство уже находилось в режиме GPRS, выйдите из этого режима и выполните вход повторно.

Настройки режима GPRS

Нажмите сенсорную иконку **GPRS-настройки** в меню GPRS (стр. 22). На экране появится нижеуказанное меню:

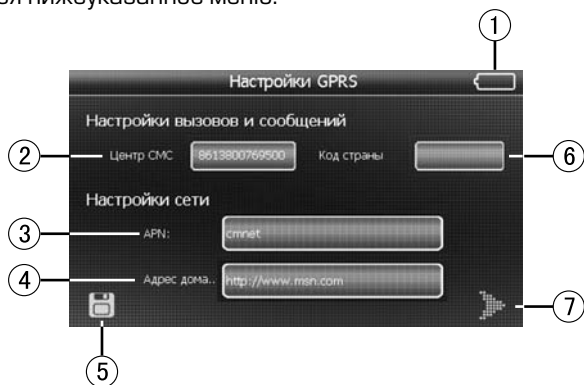



1. Индикатор уровня заряда встроенного аккумулятора
2. Центр текстовых сообщений.
Введите телефонный номер центра текстовых сообщений оператора сотовой связи, SIM-карта которого подключена к устройству. Это позволит отправлять и принимать текстовые СМС-сообщения.
Примечание. Уточните данный номер у вашего оператора сотовой связи.
3. Профиль доступа к сети Интернет.
Выберите профиль `internet.beeline.ru`, `internet.mts.ru` или какой-либо другой в зависимости от оператора сотовой связи, SIM-карта которого подключена к устройству.
4. Адрес домашней страницы.
Введите адрес интернет-страницы, которая автоматически будет загружаться при запуске встроенного браузера Internet Explorer (стр. 30).
5. Иконка сохранения настроек в памяти устройства
6. Код страны Центра текстовых СМС-сообщений (**7** для России)
7. Иконка выхода из режима настроек.

Для ввода номера Центра сообщений или кода страны коснитесь соответствующего поля ввода , затем введите данные при помощи сенсорной клавиатуры:





Для удаления последнего введенного символа нажмите сенсорную иконку . После ввода данных нажмите иконку **OK** для их сохранения.

Нажмите сенсорную иконку  для возврата в предыдущее меню.

Для изменения профиля доступа к сети Интернет необходимо коснуться соответствующего поля ввода  (3, стр. 23). На экране появится меню, аналогичное нижеуказанному:



Нажимайте сенсорные иконки  и  для выбора одного из предустановленных профилей доступа к сети Интернет. При этом настройки имени пользователя, пароль и телефонный номер будут изменяться автоматически.

Также предусмотрен ввод настроек профиля доступа и в ручном режиме. Для этого необходимо коснуться соответствующего поля ввода названия профиля, имени пользователя, пароля или телефонного номера , затем ввести данные при помощи сенсорной клавиатуры, которая появится на экране устройства:

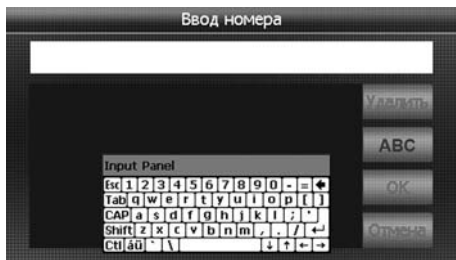

иконки в правой части экрана:

ABC – переход в режим ввода символов с увеличенной клавиатурой

OK – подтверждение ввода и возврат в предыдущее меню

Отмена – возврат в предыдущее меню без сохранения введенных данных.

Коснитесь серой полоски в верхней части сенсорной клавиатуры и, удерживая ее нажатой, переместите в любое место экрана.

После ввода всех данных выключите и повторно включите устройство для применения настроек режима GPRS.

ВАЖНО!

Настоятельно рекомендуем при выборе оператора и тарифного плана сотовой связи учесть все возможные параметры связи, тарифного плана и технические характеристики Вашего оператора сотовой связи. Работа устройства в режиме GPRS (получение информации о состоянии дорожного движения (пробки), просмотр интернет-страниц) возможна только при наличии обслуживания, предоставляемого поставщиком услуг сотовой связи.»

SIM-карта и сотовая сеть, в которой функционирует портативная навигационная система iMap-552AG (в дальнейшем именуемая «устройство»), предоставляются сторонним оператором, независимым от SHT Group AG. Поэтому в рамках настоящей гарантии SHT Group AG не принимает на себя ответственность за функционирование, доступность, покрытие, услуги или диапазон охвата данной сотовой сети.

SIM-карта не входит в комплект поставки устройства и приобретается отдельно.

ВАЖНО!

Настоятельно рекомендуем при выборе оператора и тарифного плана сотовой связи учесть все возможные параметры связи, тарифного плана и технические характеристики Вашего оператора сотовой связи. Работа устройства в режиме GPRS (получение информации о состоянии дорожного движения (пробки), просмотр интернет-страниц) возможна только при наличии обслуживания, предоставляемого поставщиком услуг сотовой связи.

Если Вы рассчитываете совершать поездки за пределы своего региона или страны, то выбранный Вами тарифный план должен предполагать наличие роуминга (регионального и международного).

Для нормальной работы GPRS-модуля устройства необходимо своевременно пополнять баланс номера телефона Вашей SIM-карты.

Информацию о предоставлении и использовании услуг SIM-карты можно получить у поставщика SIM-карты.

Проверка SIM-карты

1. Перед установкой SIM-карты в устройство рекомендуем предварительно проверить ее работу. Для этого необходимо установить SIM-карту в любой мобильный телефон стандарта GSM.
2. После того как Вы установили SIM-карту в телефон, необходимо позвонить с телефона с проверяемой SIM-картой на другой мобильный телефон, при этом убедиться в том, что в вызываемом телефоне корректно отображается номер абонента в международном формате.
Например, для России: +79451234567 (где +7 – международный код России, 945 – код оператора, 1234567 – номер абонента); для Украины: +389357654321 (где +38 – международный код Украины, 935 – код оператора, 7654321 – номер абонента).
3. Необходимо отправить с телефона с проверяемой SIM-картой на другой мобильный телефон любое SMS-сообщение и убедиться, что данное сообщение получено и корректно отображается на дисплее мобильного устройства.
4. Следом за этим Вам необходимо проделать то же самое, но в обратном порядке:

Работа с СМС-сообщениями

Нажмите сенсорную иконку



Сообщения в режиме **GPRS** (стр. 22), на экране устройства появится следующее меню:





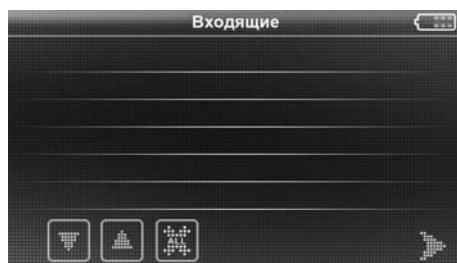



Входящие сообщения

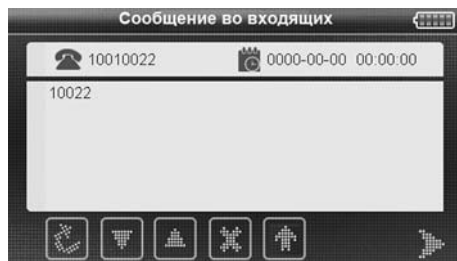

Нажмите сенсорную иконку **Входящие** в режиме **Сообщения**, на экране устройства появится меню списка сообщений, аналогичное нижеуказанному:



Для удаления всех сообщений с SIM-карты нажмите сенсорную иконку . При помощи сенсорных иконок  /  выберите предыдущую/следующую страницу списка сообщений. Для просмотра сообщения коснитесь строки с его названием. На экране появится телефонный номер, с которого оно было отправлено, дата и время отправления, а также текст сообщения:



-  /  – переход к следующей/предыдущей странице сообщения
-  – удаление сообщения
-  – пересылка сообщения другому адресату
-  – ответ на сообщение.

Когда приходит новое текстовое сообщение, в левом верхнем углу экрана в главном меню режима **GPRS** появляется иконка  (стр. 22). Для перехода в меню редактирования нового сообщения нажмите сенсорную иконку **Новое** в меню **Сообщения** (стр. 26) или иконку  в режиме просмотра сообщения (стр. 26):



иконки в правой части экрана:

Отправ. – переход в режим ввода телефонного номера адресата сообщения

Удалить – удаление последнего введенного символа, знака или цифры

ABC – переход в режим ввода символов с увеличенной клавиатуры

Сохран. – сохранить данное сообщение в каталоге «Черновики»

Отмена – возврат в предыдущее меню без сохранения введенных данных.

Введите текст сообщения. После ввода текста сообщения нажмите сенсорную иконку **Сохран.**, чтобы сохранить сообщение в каталоге **Черновики**.

Для отправки сообщения нажмите иконку **Отправ.** Сообщение будет автоматически отправлено. Если было создано новое сообщение, то на экране появится следующее меню ввода телефонного номера:



 – переход к телефонной книге

 – удаление последнего введенного символа

 – ввод знака «+»

 – отправка сообщения.

Примечание.

При наборе телефонного номера одного из российских операторов сотовой связи, на который отправляется СМС-сообщение, **+7** или **8** перед 10-значным номером НЕ ВВОДИТСЯ. Для отправки сообщения в другую страну введите ее код перед телефонным номером адресата. По всем вопросам об отправке и приеме текстовых сообщений обращайтесь, пожалуйста, к вашему оператору сотовой связи.

Работа с исходящими сообщениями полностью аналогична работе со входящими сообщениями (стр. 26).

Режим телефона

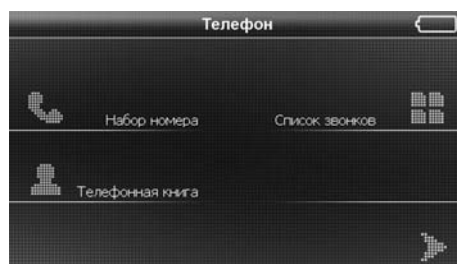

Нажмите сенсорную иконку **Телефон** в режиме **GPRS** (стр. 22), на экране устройства появится следующее меню:



Набор номера

Нажмите сенсорную иконку **Набор номера** в режиме **Телефон**, на экране устройства появится следующее меню ввода телефонного номера:





Нажимайте сенсорные иконки **0-9**, *****, **#**, **+** для ввода телефонного номера вызываемого абонента российского оператора сотовой связи в формате **8 9xx-xxx-xx-xx**. Для звонка на стационарный телефон введите **8 (код города) (телефонный номер)**. Для звонка в другую страну введите **+8 (код страны) (код города) (телефонный номер)**. Чтобы удалить последний введенный символ, нажмите иконку . Также предусмотрен выбор телефонного номера из записной книги SIM-карты. Для этого необходимо нажать иконку .

По всем вопросам о качестве сотовой связи и совершении междугородних/международных звонков обращайтесь, пожалуйста, к вашему оператору сотовой связи.

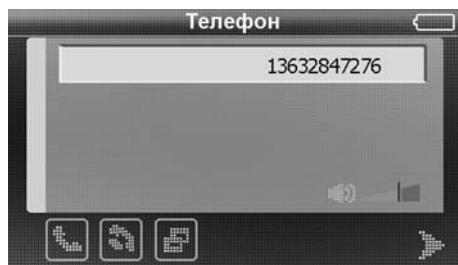
Для набора введенного номера нажмите иконку . На экране появится следующее меню (аналогичное меню появится на экране устройства и при входящем вызове):



-  – набор телефонного номера/прием вызова
-  – сброс/отмена вызова
-  – отображение клавиатуры набора телефонного номера.

Для регулирования громкости встроенного динамика перемещайте ползунок в правом нижнем углу сенсорного экрана. Во время разговора не закрывайте встроенный микрофон устройства (3, стр. 6) для того, чтобы собеседник мог слышать вас без затруднений. Рекомендуется говорить в микрофон с расстояния не более 20 см.







Записная книга

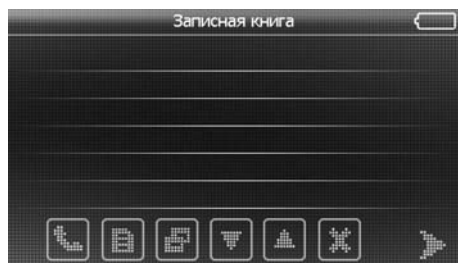

Данный режим предназначен для просмотра и редактирования телефонных номеров, записанных в память устройства и на SIM-карту, подключенную к устройству.

Примечание. Отображение телефонных номеров зависит от типа SIM-карты и даты ее выпуска. Не гарантируется поддержка отображения номеров, сохраненных на SIM-карте, выпущенной ранее 2005 года.

Нажмите сенсорную иконку **Телефонная книга** в режиме **Телефон** (стр. 28), на экране устройства появится меню, аналогичное нижеуказанному:



-  – набор телефонного номера
-  /  – переход к следующей/предыдущей странице списка телефонных номеров
-  – удаление выбранного телефонного номера
-  – добавление нового телефонного номера
-  – редактирование выбранного телефонного номера.

 – иконка телефонного номера, сохраненного в памяти устройства,  – иконка номера, сохраненного на SIM-карте.

После нажатия иконок  и/или  на экране появится меню, аналогичное нижеуказанному:







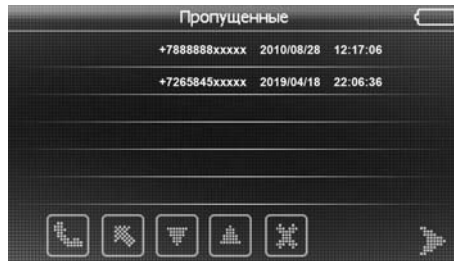

Нажимайте соответствующие поля ввода для изменения/ввода имени абонента и телефонного номера. По завершении ввода нажмите иконку **iMap** или **SIM** для сохранения данных в память устройства или SIM-карты соответственно.

Список вызовов

Данный режим предназначен для просмотра и редактирования списков исходящих, входящих и пропущенных вызовов.

Нажмите сенсорную иконку **Список звонков** в режиме **Телефон** (стр. 28), на экране устройства появится меню, аналогичное нижеуказанному:



-  – набор телефонного номера, который выбран в данный момент
-  /  – переход к следующей/предыдущей странице списка вызовов
-  – переход к списку принятых, набранных и пропущенных вызовов
-  – удаление выбранного вызова из списка

Браузер сети Интернет

Для посещения веб-страниц нажмите иконку **Интернет** в режиме **GPRS** (стр. 22). На экране появится браузер Internet Explorer, в нижнем правом углу экрана устройства будет отображена сенсорная QWERTY-клавиатура. Рекомендуется использовать стилус для ввода символов, букв и цифр в адресной строке или полях ввода браузера:

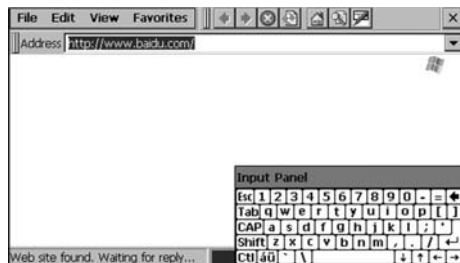

Нажмите сенсорную иконку  с изображением красной авторучки в верхней части окна браузера для скрытия/отображения сенсорной QWERTY-клавиатуры.

Коснитесь серой полоски в верхней части сенсорной клавиатуры и, удерживая ее нажатой, переместите в любое место экрана.

Встроенный FM-передатчик устройства предназначен для передачи аудиосигнала, т. е. звуковых подсказок навигации, воспроизводимого аудиофайла или звукового сопровождения видеофайла, на головное устройство вашей автомобильной аудиосистемы. При этом головное устройство должно находиться в режиме радиоприемника. Диапазон частот FM-передатчика – 76...108 МГц.

Подключите к разъему mini-USB на правой боковой панели устройства (стр. 7) автомобильный адаптер или USB-кабель для обеспечения надежной и устойчивой передачи аудиосигнала в радиодиапазоне.

Примечание. Данный провод служит передающей антенной. Без подключенного кабеля производитель не гарантирует надлежащего качества передаваемого аудиосигнала.

Для перехода в данный режим нажмите сенсорную иконку FM в главном меню устройства (стр. 10). На экране появится следующее меню:



1. Иконка уменьшения рабочей частоты передатчика
2. Иконка сохранения выбранной частоты работы передатчика в памяти устройства
3. Иконка увеличения рабочей частоты передатчика
4. Иконка выхода из меню
5. Установите галочку для включения и постоянной работы передатчика в фоновом режиме

Для выбора рабочей частоты передатчика в направлении ее уменьшения/увеличения нажимайте иконки ◀ / ▶ соответственно. Выберите такую частоту, на которой отсутствует радиовещание, а статические помехи имеют стабильный уровень. На этой частоте не должны прослушиваться какие-либо радиопередачи. Радиоприемник, ресивер или тюнер головного устройства вашей аудиосистемы должен быть настроен на ту же самую частоту для обеспечения качественного приема.

Для сохранения выбранной частоты передатчика в памяти устройства нажмите иконку .

Основные

Процессор	Atlas IV 500 МГц
Операционная система	Microsoft WinCE 6.0 License
GPS-приемник	встроенный, 64 канала
Оперативная память	128 МБ
Внутренняя память	2 ГБ
Динамик	встроенный, 1 Вт
Вес	0,169 кг
Габариты	135 x 85 x 12,5 мм
Диапазон температур при заряде встроенного аккумулятора	0 ...+45 °С
Диапазон рабочих температур	-10...+60 °С
Температура хранения (менее 1 месяца)	-10...+45 °С
Температура хранения (от 1 до 6 месяцев)	-10...+35 °С
Допустимая влажность при работе	45–80 %
Допустимая влажность при хранении	30–90 %

Подключение внешних устройств и карт памяти

Слот для подключения карт памяти	microSD (до 8 ГБ)
Разъем аудиовыхода	3,5 мм mini-jack, стерео
Сопrotивление аудиовыхода	32 Ом
Тип USB-разъема	Mini-B

Экран

Тип	TFT с сенсорной панелью
Диагональ	5" (127 мм)
Разрешение	480 x 272

Аккумулятор

Тип	полимерный литий-ионный
Емкость	1450 мА/ч
Время заряда полностью разряженного аккумулятора	~ 4–5 часов (автомобильный адаптер); ~ 8–10 часов (USB-порт ПК или ноутбука)
Время непрерывной работы (максимальное)	4 часа

Примечание.

Технические характеристики и внешний вид устройства могут быть изменены производителем без предварительного уведомления.

Воспроизводимые форматы и типы файлов

Устройство поддерживает воспроизведение следующих форматов и типов файлов:

аудиофайлы: MP3, WMA (максимальный битрейт – 320 кбит/с);

видеофайлы (максимальный битрейт видеопотока – 320 кбит/с; разрешение файла не должно превышать 480x272): AVI, ASX, MP4, ASF, MPG; WMV; 3GP, MPEG; DAT; MOV;

файлы изображений: JPEG, GIF (статический), BMP;

текстовые файлы: TXT (поддерживается русский язык, тип кодировки – KOI-8, Unicode, UTF-8).

Технические допуски на возможные незначительные дефекты изображения

Жидкокристаллическая панель состоит из множества точек, называемых пикселями. Пиксель состоит из трех субпикселей основных цветов – красного, зеленого и синего, расположенных по горизонтали. Появление на ЖК-панели небольшого количества дефектных пикселей (постоянно светящихся одним цветом) объясняется огромным общим количеством пикселей и сложностью технологического процесса. Минимизация подобных дефектов достигается тщательным контролем качества производства ЖК-панелей, регламентированного требованиями стандарта ISO 13406-2.

ЖК-панель устройства условно разделяется на две зоны, «А» и «Б», как показано на рисунке справа, и подлежит бесплатной замене в течение гарантийного срока, если число пикселей, постоянно светящихся одним цветом, превышает любое число пикселей, указанное в таблице.

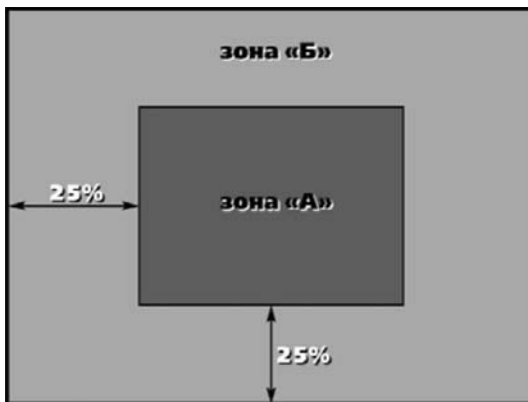

Цвет пикселя	Зона «А»	Зона «Б»
Белый	0	0
Черный	3	6
Цвет субпикселя		
Синий	3	6
Красный	3	6
Зеленый	3	6
Всего	3	6

В этой главе приведены рекомендации по решению возможных проблем, возникающих во время эксплуатации устройства.

Примечание.

Если возникшую проблему невозможно устранить, руководствуясь приведенными ниже рекомендациями, обратитесь в сертифицированный сервисный центр.

Перезагрузка системы

Если устройство перестало функционировать надлежащим образом, возникают зависания системы, нет отклика на нажатия сенсорных иконок и т. п., необходимо выполнить так называемую «мягкую» перезагрузку (soft reset, софт ресет). Для этого нажмите шариковой ручкой или подобным заостренным предметом кнопку Reset на правой боковой панели устройства (стр. 7).

Если после данной процедуры устройство продолжает функционировать неправильно, выполните «жесткую» перезагрузку (hard reset, хард ресет):

1. отсоедините все кабели, подключенные к устройству;
2. удерживайте кнопку ON/OFF нажатой не менее 2 секунд, в появившемся меню нажмите сенсорную иконку  для отключения устройства;
3. не ранее, чем через одну минуту повторно включите устройство нажатием кнопки ON/OFF.

Неисправность	Причина	Устранение
Устройство не включается при работе от встроенного аккумулятора	Слишком низкий уровень заряда аккумулятора	Подключите устройство к автомобильному прикуривателю или к персональному компьютеру. Затем включите питание устройства
	Ошибка системы	Подключите устройство к автомобильному прикуривателю или к персональному компьютеру. Затем выполните «мягкую» перезагрузку
Реакция устройства на нажатие сенсорных иконок возникает слишком медленно	Слишком низкий уровень заряда аккумулятора устройства	Подключите устройство к автомобильному прикуривателю или к персональному компьютеру. Затем выполните «мягкую» перезагрузку
Устройство не реагирует на нажатие сенсорных иконок	Ошибка системы	Выполните «мягкую» перезагрузку
Изображение на экране устройства слишком неконтрастное	Установлен низкий уровень яркости подсветки экрана	Увеличьте яркость подсветки (стр. 13)

Неисправность	Причина	Устранение
При нажатии на одну сенсорную иконку происходит нажатие другой иконки	Сбой калибровки сенсорного экрана	Выполните калибровку, следуя рекомендациям на стр. 14
Отсутствует звук во встроенном динамике при воспроизведении аудио-, видеофайлов	FM-передатчик включен в фоновом режиме	Отключите FM-передатчик (стр. 32)
Голос собеседника не слышен во встроенном динамике при приеме входящего звонка в режиме навигации		
Шум, сильные искажения сигнала при воспроизведении музыки в режиме FM-передатчика	К mini-USB разъему устройства не подключен USB-кабель или автомобильное зарядное устройство	Подключите USB-кабель или автомобильное зарядное устройство к mini-USB разъему устройства
Возникают проблемы с синхронизацией устройства и компьютера	Компьютер или устройство не включены	Перед началом синхронизации убедитесь, что компьютер и устройство включены
	Ненадежный контакт соединительного кабеля	USB-кабель должен быть надежно подключен к компьютеру и устройству. Настоятельно не рекомендуется использовать USB-хаб
	Ошибка системы устройства	Нажмите кнопку Reset на задней панели устройства, затем заново подключите USB-кабель к устройству
	USB-порт компьютера неисправен или к нему нет доступа	Подключите устройство к другому USB-порту компьютера или ноутбука
Невозможно совершить исходящий вызов или отправить СМС-сообщение	Неправильно введен телефонный номер абонента	Введите телефонный номер в соответствии с рекомендациями на стр. 28-27
	Неверно указан код страны Центра СМС-сообщений	Введите цифру 7 в соответствующем поле ввода (раздел «Настройки режима GPRS», стр. 23)

Для безопасного управления автомобилем

- Для безопасного использования функций устройства, пожалуйста, не забывайте выполнять требования Правил дорожного движения Российской Федерации. Помимо этого старайтесь соблюдать очевидные правила обращения с Вашим автомобилем, как источником повышенной опасности.
- Эти правила, в первую очередь, определяются риском наступления вреда для жизни или здоровья третьих лиц, причинения вреда их имуществу, домашним животным или окружающей среде.
- Если Вы желаете просматривать видеоматериалы на экране устройства,

необходимо перед просмотром припарковать автомобиль в безопасном месте.

- Для просмотра видеофайлов и изображений после окончания движения обязательно устанавливайте рычаг управления автоматической трансмиссии в положение «PARK», а рычаг переключения ручной коробки передач – в нейтральное положение.
- Всегда ставьте автомобиль на стояночный тормоз, который должен находиться в исправном состоянии и исключать возможность движения автомобиля.
- Всегда паркуйте автомобиль на открытой, хорошо проветриваемой площадке.
- Поддерживайте относительно низкий уровень громкости, чтобы во время движения иметь возможность слышать все, что происходит вокруг автомобиля.
- Не осуществляйте какие-либо операции управления устройством, которые могут отвлечь Вас от управления автомобилем.



Навител Навигатор Автоверсия — навигационное

программное обеспечение, разработанное ЗАО «ЦНТ» для мультимедийных устройств с сенсорным экраном, оснащённых встроенными или внешними GPS-приёмниками. Вместе с программным обеспечением поставляются: бесплатная карта всей России, которая содержит основные магистрали с названиями населенных пунктов; подробные карты крупных городов РФ (Москва, Санкт-Петербург, Екатеринбург, Новосибирск и т. д.).

Программа позволяет загрузку подробных карт городов и областей России с номерами домов, названиями улиц, станций метро и другой важной информацией. В числе прочего, спутниковая программа навигации обеспечивает голосовое сопровождение по маршруту. Программа оптимизирована под небольшое разрешение экрана, в ней реализовано быстрое масштабирование и прокрутка карты, а так же автоматическое переключение между картами различных масштабов.

ЗАО «ЦНТ» — активно развивающаяся компания, ориентированная на рынок Российской Федерации и стран СНГ. Миссия компании — совершенствование, развитие и распространение современных решений и продуктов в области информационных технологий и цифровой картографии. Мы стремимся разрабатывать программное обеспечение, удовлетворяющее требованиям надежности, безопасности и удобства использования.

ЗАО «ЦНТ» уделяет большое внимание оперативной и квалифицированной технической поддержке своих клиентов. По всем вопросам, связанным с навигационным программным обеспечением «Навител Навигатор Автоверсия» (проблемы в работе, обновления и прочее) обращайтесь в ЗАО «ЦНТ».

Адрес: 125190, г. Москва, Ленинградский проспект, д. 80, корп. 16

Телефон/факс: (495) 787-66-80

E-mail: info@navitel.su

Web: <http://www.navitel.su>

Режим работы: понедельник–пятница с 10.00 до 19.00

Заявление о соответствии Европейским нормам

Изделия с маркировкой CE удовлетворяют требованиям следующих директив Комиссии Евросоюза:

Директивы по радио- и телекоммуникационному оборудованию (Директива R&TTE) (1999/5/ЕЕС); Директивы по электромагнитной совместимости (89/336/ЕЕС); Директивы по приборам низкого напряжения (73/23/ЕЕС) с изменениями и дополнениями Директивы 93/68/ЕЕС.

Соответствие требованиям этих директив подразумевает соответствие требованиям следующих Европейских стандартов:

EN301489-1: Электромагнитная совместимость и спектр радиочастот (ERM), Стандарт по электромагнитной совместимости (EMC) для радиооборудования и услуг радиосвязи; Часть 1. Общие технические требования.

EN301489-3: Электромагнитная совместимость и спектр радиочастот (ERM), Стандарт по электромагнитной совместимости (EMC) для радиооборудования и услуг радиосвязи; Часть 3. Дополнительные условия для устройств ближнего действия (SRD), работающих на частотах от 9 кГц до 40 ГГц.

EN55022: Пределы и методы измерений характеристик радиочастотных воздействий на оборудование информационных технологий.

ENw24: Характеристики помехоустойчивости

EN6100-3-2: Ограничение излучения токов гармонической составляющей.

Информация о безопасности

EN6100-3-3: Ограничение колебаний напряжения в низковольтных системах электропитания.

EN60950 / IEC 60950: Безопасность продукции.

Производитель не несет ответственность за любые модификации оборудования, произведенные пользователем, а также за последствия таковых, что может привести к тому, что изделие перестанет соответствовать требованиям, дающим право на получение маркировки CE.

Устройство имеет гарантийный срок эксплуатации 12 месяцев с момента покупки без учета времени пребывания в ремонте при соблюдении правил эксплуатации. Право на гарантию дается при заполнении сведений прилагаемого гарантийного талона.

Хранение, транспортирование, ресурс, утилизация

Устройство рекомендуется хранить в складских или домашних условиях по группе «Л» ГОСТ 15150 и при необходимости транспортировать любым видом гражданского транспорта в имеющейся индивидуальной потребительской таре по группе «Ж2» ГОСТ 15150 с учетом ГОСТ Р 50905 п.4.9.5. Место хранения (транспортировки) должно быть недоступным для попадания влаги, прямого солнечного света и должно исключать возможность механических повреждений.

Срок службы устройства — 2 года. Устройство не содержит вредных материалов и безопасно при эксплуатации и утилизации (кроме сжигания в непригодных условиях).

Портативная навигационная система PROLOGY iMap-552AG соответствует утвержденному образцу.

Гарантийные обязательства не распространяются на перечисленные ниже принадлежности изделия, если их замена предусмотрена конструкцией и не связана с разборкой изделия:

- кронштейн, автомобильный адаптер 12 В для подключения к разъему автомобильного прикуривателя, USB-кабель, документацию, прилагаемую к изделию;
- навигационное ПО*.

SIM-карта и сотовая сеть, в которой функционирует портативная навигационная система iMap-552AG (в дальнейшем именуемая «устройство»), предоставляются сторонним оператором, независимым от SHT Group AG. Поэтому в рамках настоящей гарантии SHT Group AG не принимает на себя ответственность за функционирование, доступность, покрытие, услуги или диапазон охвата данной сотовой сети.

Настоятельно рекомендуем при выборе оператора и тарифного плана сотовой связи учесть все возможные параметры связи, тарифного плана и технические характеристики Вашего оператора сотовой связи. Работа устройства в режиме GPRS (получение информации о состоянии дорожного движения (пробки), просмотр интернет-страниц) возможна только при наличии обслуживания, предоставляемого поставщиком услуг сотовой связи.

Все претензии по работе услуг GPRS (получение информации о состоянии дорожного движения (пробки), работа устройства в сети Интернет) просьба предъявлять оператору сотовой связи, SIM-карта которого установлена в устройстве.

Компания SHT Group AG не несет ответственность за проблемы, возникающие при работе устройства в режиме GPRS (получение информации о состоянии дорожного движения (пробки), работа устройства в сети Интернет) по причинам некорректного функционирования, отсутствия доступности и/или малого диапазона охвата данной сотовой сети.

1. Гарантийные обязательства Изготовителя в отношении навигационного программного обеспечения «Навител» определяются Лицензионным договором, текст которого прилагается к Товару.

Согласно пункту 1.1. Лицензионного договора (является публичной офертой), который прилагается к навигатору серии iMap, Компания «ЦНТ», как Правообладатель, **передает** Пользователю **лицензию на Программный Продукт «Навител», то есть права на использование Программного Продукта** только тем способом и на тех условиях, которые указаны в договоре.

Пользователь (Потребитель) при покупке программного обеспечения в рамках любого оборудования (товара) становится лицензиатом (пользователем, купившим лицензию) производителя (правообладателя) Программного продукта.

В этой связи на установленное на Вашем навигаторе программное обеспечение (операционная система и программы) гарантия Изготовителя и Продавца не распространяется.

2. Изготовитель и/или Продавец не несут ответственности за совместимость своего изделия с оборудованием и программными продуктами третьих сторон, а также за ущерб, причинённый другому оборудованию, работающему в сопряжении с данным изделием.

3. Изготовитель и/или Продавец ни при каких условиях не несут ответственности за какой-либо ущерб, вызванный потерей данных, прерыванием связи.

* По всем вопросам, связанным с навигационным программным обеспечением «Навител Навигатор Автоверсия» (проблемы в работе, обновления и прочее) обращайтесь в ЗАО «ЦНТ».

Адрес: 125190, г. Москва, Ленинградский проспект, д. 80, корп. 16

Телефон/факс: (495) 787-66-80

E-mail: info@navitel.su

Web: <http://www.navitel.su>

Режим работы: понедельник–пятница с 10.00 до 19.00

Расшифровка даты выпуска устройства, указанной в серийном номере

12-значный серийный номер устройства указывается под штрих-кодом на упаковке, а также на стикере, который клеится на корпус изделия.

Для того, чтобы узнать информацию о дате выпуска устройства, достаточно расшифровать 5 и 6 цифру из 12-значного серийного номера. Пример расшифровки приведен ниже.

1AAA**OA**000001

A – месяц выпуска (A – январь, B – февраль, C – март, D – апрель, E – май, F – июнь, G – июль, H – август, I – сентябрь, J – октябрь, K – ноябрь, L – декабрь)

O – год выпуска (O – 2010, 1 – 2011, 2 – 2012 и т. д.)

Данное устройство выпущено в январе 2010 года.



СЕРТИФИКАТ СООТВЕТСТВИЯ

№ РОСС СН.МЛ04.В08118

Срок действия с 28.01.2011 г. по 27.01.2014 г.

№ 0535321

ОРГАН ПО СЕРТИФИКАЦИИ

Аттестат аккредитации №РОСС RU.0001.11МЛ04
ОРГАН ПО СЕРТИФИКАЦИИ ПРОДУКЦИИ ООО «РАДИОФИЗИЧЕСКИЕ ТЕСТОВЫЕ ТЕХНОЛОГИИ»
Юридический адрес: 125315, г. Москва, ул. Адмирала Макарова, д. 10, стр. 1.
Фактический адрес: 107258, г. Москва, ул. 1-я Бухвостова, д. 12/11, корп. 17, офис 10.
тел./факс: +7 (495) 748 7861, e-mail: mail@certific.ru

ПРОДУКЦИЯ

Портативная навигационная система GPS (портативный компьютер),
модели согласно приложению на одном листе.
Серийный выпуск.

КОД ОК 005 (ОКП):

40 1350

СООТВЕТСТВУЕТ ТРЕБОВАНИЯМ НОРМАТИВНЫХ ДОКУМЕНТОВ

ГОСТ Р МЭК 60950-1-2009,
ГОСТ Р 51318.22-99 (кл. Б),
ГОСТ Р 51318.24-99.

КОД ТН ВЭД России:

8526912000

ИЗГОТОВИТЕЛЬ

SHT Group AG,
адрес: EBC Business Forum, Baarerstrasse 135, CH-6301 Zug, Швейцария.
Заводы-изготовители согласно приложению на одном листе.

СЕРТИФИКАТ ВЫДАН

SHT Group AG,
адрес: EBC Business Forum, Baarerstrasse 135, CH-6301 Zug, Швейцария, тел. +41 76 542 91 95.

НА ОСНОВАНИИ

Протоколов испытаний:
№СN58OF.01RF от 28.01.11 г., №СN46OF.01RF от 28.01.11 г., №СN45OF.01RF от 28.01.11 г.,
№СN44OF.01RF от 28.01.11 г., №СN43OF.01RF от 28.01.11 г., №СN42OF.01RF от 28.01.11 г., ИЛ ТС ЭМС
АНО "Радиооборонтест", рег. №РОСС RU.0001.21МЭ53.
№049-1К/01/2011 от 27.01.11 г., №049К/01/2011 от 27.01.11 г., №048К/01/2011 от 27.01.11 г.,
№047К/01/2011 от 27.01.11 г., №046К/01/2011 от 27.01.11 г., №045К/01/2011 от 27.01.11 г., ИЛ ЭТИ "Регион
Тест", рег. №РОСС RU.0001.21МЛ37.

ДОПОЛНИТЕЛЬНАЯ ИНФОРМАЦИЯ

Маркирование продукции знаком соответствия по ГОСТ Р 50460-92. Место нанесения знака соответствия:
на изделии, упаковке и в технической документации. Схема сертификации №3.



Руководитель органа

Эксперт

подпись

А.В. Шелудченков
инициалы, фамилия

А.А. Чижов
инициалы, фамилия

Сертификат имеет юридическую силу на всей территории Российской Федерации

№ 0368347

ПРИЛОЖЕНИЕ

К сертификату соответствия № РОСС СH.МЛ04.В08118

**Перечень конкретной продукции, на которую распространяется
 действие сертификата соответствия**

Лист № 1

код ОК 005 (ОКП)	Наименование и обозначение продукции, ее изготовитель	Обозначение документации, по которой выпускается продукция
код ТН ВЭД России		

40 1350

8526912000

Портативная навигационная система GPS (портативный компьютер) моделей:

iMap-400M| 405A| 406AB| 407| 407A| 407AB| 408| 408A| 408AB| 409| 409A| 409AB| 410| 410A| 410AB| 410M| 411| 411A| 411AB| 415M| 420| 420A| 420AB| 420T| 421| 421A| 421AB| 422| 422A| 422AB| 430| 430A| 430AB| 431| 431A| 431AB| 432| 432A| 432AB| 500M | 501M| 502M| 503M| 504M| 505A| 506AB| 507| 507A| 507AB| 508| 508A| 508AB| 509| 509A| 509AB| 510| 510A| 510AB| 511| 511A| 511AB| 515M| 520| 520A| 520AB| 520T| 521| 521A| 521AB| 522| 522A| 522AB| 525M| 530| 530A| 530AB| 530T| 531| 531A| 531AB| 532| 532A| 532AB| 550AG| 552AG| 553AG| 555AG| 560AG| 570AG| 575AG| 580AG| 600M| 607| 607A| 607AB| 608| 608A| 608AB| 609| 609A| 609AB| 610| 610A| 610AB| 610M| 611| 611A| 611AB| 620| 620A| 620AB| 621| 621A| 621AB| 622| 622A| 622AB| 630| 630A| 630AB| 630T| 631| 631A| 631AB| 632| 632A| 632AB| 730T.

Изготовитель:

SHT Group AG,

EBC Business Forum, Baarerstrasse 135, CH-6301 Zug, Швейцария.

Заводы-изготовители:

1. GPS Technology Company Limited, Units 12, 15 & 16, 8/F, Metro Centre II, No.21 Lam Hing Street, Kowloon, HONKKONG, Китай;
2. C-Novo Electrosystem Co., Ltd, 906 Tamson Plaza, 161 Wai Yip Street, Kwun Tong, Kowloon, HONKKONG, Китай;
3. YF TECHNOLOGY (HK) CO., LIMITED, HONK KONG TRADE CENTER 161-167 DES VOEUX RD CENTRAL, HONKKONG, Китай;
4. Central Pacific International Croup Limited, B3, YuCan Industrial Park, Ian Zhu Road, Shenzhen Export processing, Long Guang District, Shenzhen, Китай;
5. Apical Technology(HK) Co., Ltd, A Area, Gound Floor, R&D Building Tsinghua Hi-Tech Park, North District, Hi-Tech Industrial Park, Shenzhen, Guangdong, Китай;
6. SHENZHEN YECON INDUSTRY CO.LTD., 3RD FLOOR, BULIDING B, NORTHERN JUN-YI INDUSTRIAL ZONE, DISTRICT 6TH, CUIGAN HUAIDE VILLAGE, FUYONG, BAO'AN, SHENZHEN, Китай.



Руководитель органа

Эксперт

(Handwritten signature)
 Подпись

А.В. Шелудченков
 инициалы, фамилия

А.А. Чижов
 инициалы, фамилия

